

FUSION[®] MS-RA60

MANUAL DEL USUARIO



ESPAÑOL

FUSION[®]
A Garmin Brand

© 2021 Garmin Ltd. o sus subsidiarias

Todos los derechos reservados. De acuerdo con las leyes de copyright, este manual no podrá copiarse, total o parcialmente, sin el consentimiento por escrito de Garmin. Garmin se reserva el derecho a cambiar o mejorar sus productos y a realizar modificaciones en el contenido de este manual sin la obligación de comunicar a ninguna persona u organización tales modificaciones o mejoras. Visita www.fusionentertainment.com para ver actualizaciones e información adicional sobre el uso de este producto.

Garmin®, el logotipo de Garmin, ANT®, Fusion® y el logotipo de Fusion son marcas comerciales de Garmin Ltd. o sus subsidiarias, registradas en Estados Unidos y en otros países. Connect IQ™, Fusion-Link™ y Fusion-Link Lite™ son marcas comerciales de Garmin Ltd. o sus subsidiarias. Estas marcas comerciales no se podrán utilizar sin autorización expresa de Garmin.

Apple®, el logotipo de Apple, iPod touch® y iPhone® son marcas comerciales de Apple Inc., registradas en Estados Unidos y en otros países. App Store™ es una marca de servicio de Apple Inc., registrada en EE. UU. y en otros países. Android™ y Google Play™ son marcas comerciales de Google Inc. La marca comercial iPhone® se usa en Japón con licencia de Aiphone K.K. La marca y el logotipo de Bluetooth® son propiedad de Bluetooth SIG, Inc., y se utilizan bajo licencia por Garmin. Otras marcas y nombres comerciales pertenecen a sus respectivos propietarios.

Número(s) de modelo: A03942 IC, 1792A-03942

Contenido

Inicio	1
Controles del sistema estéreo	2
Pantalla del sistema estéreo	4
Conexión de un dispositivo auxiliar	4
BluetoothReproducción de un dispositivo	4
Conectar un dispositivo Bluetooth compatible	5
Información sobre el alcance de Bluetooth	5
Configuración de la fuente Bluetooth	5
Seleccionar un dispositivo Bluetooth diferente	5
Radio	5
Configurar la región del sintonizador	6
Cambiar de emisora de radio	6
Presintonías	6
Reproducción DAB	7
Configurar la región del sintonizador	7
Buscar emisoras DAB	7
Presintonías DAB	7
Configuración general	8
Opciones de control adicionales del sistema estéreo	9
Conectarse a un reloj Garmin®	9
Cómo conectar un mando a distancia ARX70	9
Aplicación de control remoto inalámbrico Fusion-Link™	9
Apéndice	10
Registrar el dispositivo Fusion	10
Limpieza del dispositivo	10
Solución de problemas	10
Especificaciones	11
Gráficos de dimensiones del sistema estéreo	12
Índice	14





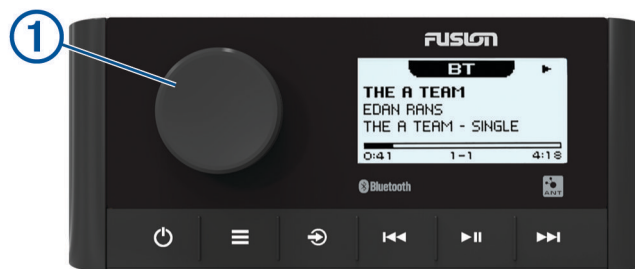

Inicio

ADVERTENCIA

Consulta la guía *Información importante sobre el producto y tu seguridad* que se incluye en la caja del producto y en la que encontrarás advertencias e información importante sobre el producto.

Controles del sistema estéreo



<p>Selector</p> <p>①</p>	<p>Gíralo para ajustar el volumen. Pulsa para cambiar de zona para controlar el volumen. Gíralo para desplazarte por los menús o configurar un ajuste. Púlsalo para seleccionar la opción resaltada.</p>
	<p>Púlsalo para abrir un menú. Púlsalo para volver al menú o la pantalla anterior.</p>
	<p>Púlsalo para cambiar la fuente. Púlsalo varias veces para desplazarte por las fuentes disponibles.</p>
	<p>Púlsalo para encender el sistema estéreo. Púlsalo para activar o desactivar el silencio del sistema estéreo. Mantenlo pulsado para apagar el sistema estéreo.</p>
	<p>Fuente BT: púlsalo para volver a la pista anterior o al principio de la pista actual. Fuente AM o FM: <ul style="list-style-type: none"> • Púlsalo para sintonizar la emisora o el predeterminado anterior (modo predeterminado con dos o más predeterminados guardados). • Mantenlo pulsado para sintonizar más rápidamente (solo en modo manual). Fuente DAB: púlsalo para volver a la emisora DAB previa en el múltiplex. Al alcanzar el principio del múltiplex actual, el sistema estéreo cambia automáticamente a la última emisora disponible en el múltiplex anterior. En la fuente AUX, selecciónalo para disminuir la ganancia de la fuente conectada.</p>
	<p>Fuente BT: púlsalo para poner en pausa o reanudar la reproducción. Fuente AM o FM: <ul style="list-style-type: none"> • Púlsalo para desplazarte por los modos de sintonización (automática o manual) o presintonías (cuando haya dos o más presintonías guardadas). • Mantenlo pulsado para guardar esta emisora en los predeterminados. Fuente DAB: púlsalo para buscar emisoras DAB.</p>
	<p>Fuente BT: púlsalo para saltar a la siguiente pista. Fuente AM o FM: <ul style="list-style-type: none"> • Púlsalo para sintonizar la emisora o el predeterminado siguiente (modo predeterminado con dos o más predeterminados guardados). • Mantenlo pulsado para sintonizar más rápidamente (solo en modo manual). Fuente DAB: púlsalo para avanzar a la siguiente emisora DAB en el múltiplex. Al alcanzar el final del múltiplex actual, el sistema estéreo cambia automáticamente a la primera emisora disponible en el siguiente múltiplex. En la fuente AUX, púlsalo para aumentar la ganancia de la fuente conectada.</p>

Uso del selector para seleccionar elementos

Puedes utilizar el selector para resaltar y seleccionar elementos en la pantalla.

- Gira el selector para señalar un elemento de la pantalla.
- Presiona el selector para seleccionar la opción resaltada.

Ajustar el volumen

- 1 Gira el selector para ajustar el volumen de una zona o de todas las zonas del sistema estéreo.
- 2 Si es necesario, presiona el selector para cambiar de zona.

Ajustar el nivel del subwoofer

- 1 En la pantalla de una fuente, mantén pulsado el selector.
Aparecerá el ajuste NIVEL PARA SUBWOOFER.
- 2 Ajusta el nivel del subwoofer girando el selector.

Introducción de texto

Puedes introducir texto para cambiar algunos valores de la configuración de este dispositivo, como el nombre.

- 1 Utiliza el selector para elegir una letra y púlsalo para seleccionarla.
- 2 Si es necesario, selecciona **◀◀** para borrar un carácter.
- 3 Añade más letras para introducir el texto completo.
- 4 Selecciona **▶▶** para guardar el nuevo texto.

Ajuste del brillo de la retroiluminación y el contraste

- 1 Selecciona **≡** > CONFIGURACIÓN > LCD.
- 2 Pulsa el selector para seleccionar el brillo o el contraste.
- 3 Ajusta el brillo o el contraste.
- 4 Selecciona **≡** para salir del menú.

Pantalla del sistema estéreo

La información que se muestra en el sistema estéreo varía en función de la fuente seleccionada. En este ejemplo, se muestra la reproducción de una pista de un dispositivo conectado mediante la tecnología inalámbrica Bluetooth® en el sistema estéreo.

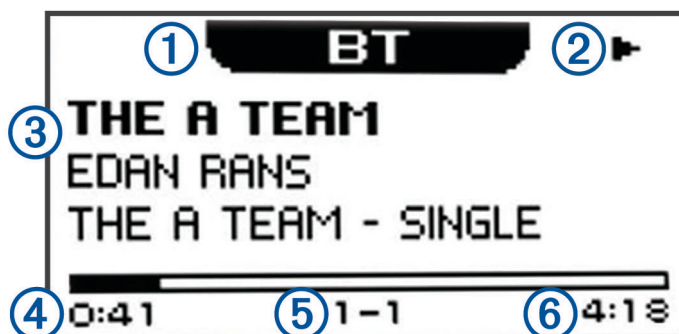

①	Fuente
②	Icono de reproducción
③	Detalles de la pista (si están disponibles)
④	Tiempo transcurrido
⑤	Número de la pista actual con respecto al número total de pistas de la lista de reproducción (si está disponible)
⑥	Duración de la pista (si está disponible)

Conexión de un dispositivo auxiliar

Puedes conectar varios dispositivos auxiliares al sistema estéreo. Estos dispositivos pueden tener conectores RCA, una salida de línea o una salida para auriculares.

- 1 Coloca los conectores auxiliares en el arnés de cableado.
- 2 Si fuera necesario, conecta un cable adaptador de RCA a 3,5 mm al dispositivo auxiliar.
- 3 Conecta el dispositivo auxiliar a los conectores RCA AUX IN 1 del arnés de cableado.
- 4 Selecciona la fuente **AUX**.

BluetoothReproducción de un dispositivo

El sistema estéreo se puede emparejar hasta con ocho dispositivos multimedia Bluetooth.

Aunque es posible controlar la reproducción con los botones, no se pueden examinar la colección de música. La canción o la lista de reproducción deben seleccionarse en el dispositivo multimedia.

La información disponible sobre las canciones, como por ejemplo el título, el nombre del artista y la duración de la pista depende de las capacidades del reproductor multimedia y de la aplicación de música. La tecnología inalámbrica Bluetooth no admite los iconos de reproducción aleatoria y de repetición.

Conectar un dispositivo Bluetooth compatible

Puedes reproducir el contenido multimedia de un dispositivo Bluetooth compatible mediante una conexión inalámbrica Bluetooth.

- 1 Selecciona la fuente Bluetooth.
- 2 Selecciona  > **VISIBLE** para que el dispositivo Bluetooth compatible pueda detectar el sistema estéreo.
- 3 Activa la tecnología Bluetooth en el dispositivo Bluetooth compatible.
- 4 Sitúa el dispositivo Bluetooth compatible a 10 m (33 ft) del sistema estéreo.
- 5 En el dispositivo Bluetooth compatible, busca dispositivos Bluetooth.
- 6 En el dispositivo Bluetooth compatible, selecciona el sistema estéreo RA60 de la lista de dispositivos detectados.
- 7 En el dispositivo Bluetooth compatible, sigue las instrucciones que se muestran en pantalla para realizar la vinculación y la conexión con el sistema estéreo detectado.
- 8 Si el dispositivo Bluetooth compatible te solicita confirmar una clave de acceso, asegúrate de que la clave del dispositivo Bluetooth y del sistema estéreo coinciden y, a continuación, selecciona **SÍ** para completar el proceso de vinculación.
- 9 Si el dispositivo Bluetooth compatible no se conecta de forma inmediata al sistema estéreo, repite los pasos.

NOTA: la opción **VISIBLE** se desactiva automáticamente transcurridos dos minutos.

Información sobre el alcance de Bluetooth

El alcance del sistema estéreo y los dispositivos inalámbricos Bluetooth es de 10 m (33 ft). Para obtener un mejor rendimiento debe existir, además, una línea de visión clara entre el dispositivo inalámbrico Bluetooth y el sistema estéreo.

Configuración de la fuente Bluetooth

Con la fuente **BLUETOOTH** seleccionada, toca .

VISIBLE: permite que los dispositivos Bluetooth puedan detectar el sistema estéreo. Esta opción se desactiva automáticamente tras dos minutos para evitar que puedan producirse interrupciones en el sonido después de vincular un dispositivo Bluetooth al sistema estéreo.

BORRAR DISPOSITIVO: permite borrar el dispositivo Bluetooth del sistema estéreo. Para volver a escuchar el sonido de este dispositivo Bluetooth, es necesario volverlo a vincular.

Seleccionar un dispositivo Bluetooth diferente

Cuando hay más de un dispositivo Bluetooth emparejado al sistema estéreo, puedes seleccionar otro dispositivo según convenga. Puedes vincular el sistema estéreo con hasta ocho dispositivos Bluetooth.

- 1 Con la fuente **BLUETOOTH** seleccionada, haz clic en el .
- 2 Selecciona un dispositivo Bluetooth.

Radio

Para escuchar la radio AM o FM, debes conectar una antena AM/FM marina adecuada al sistema estéreo y debes estar dentro de la zona de alcance de una emisora de radiodifusión. Para obtener información sobre cómo conectar una antena AM/FM, consulta las instrucciones de instalación del sistema estéreo.

Para escuchar emisoras DAB, debes contar con el equipamiento adecuado ([Reproducción DAB, página 7](#)). Para obtener instrucciones sobre cómo conectar un adaptador y una antena DAB, consulta las instrucciones de instalación que se proporcionan con tu adaptador y antena.

Configurar la región del sintonizador





Debes seleccionar la región en la que te encuentras para recibir correctamente las emisoras AM y FM.

Debes seleccionar la región en la que te encuentras para recibir correctamente las emisoras DAB.

NOTA: las emisoras DAB no están disponibles en todas las regiones.

- 1 Selecciona  > **CONFIGURACIÓN**.
- 2 Selecciona **REGIÓN DEL SINTONIZADOR**.
- 3 Selecciona la región en la que te encuentras.

Cambiar de emisora de radio



- 1 Selecciona un tipo de fuente apto, como **FM**.
- 2 Pulsa  varias veces para desplazarte por los modos de sintonización y selecciona una opción:
 - Elige **AUTO** para buscar y detenerte en la siguiente emisora disponible.
 - Elige **MANUAL** para seleccionar una emisora manualmente.
 - Selecciona **VALOR PREDETERMINADO** para seleccionar una emisora predeterminada guardada.
- 3 Selecciona  o  para sintonizar la emisora.
En el modo de sintonización **MANUAL**, puedes mantener pulsado  o  para avanzar rápidamente por las emisoras.

Presintonías

Puedes guardar tus emisoras AM y FM favoritas como presintonías para poder acceder a ellas fácilmente.

Puedes guardar tus emisoras DAB favoritas si el sistema estéreo está conectado al equipo DAB adecuado y establecido en la región correcta. ([Reproducción DAB, página 7](#))

Guardar una emisora como presintonía

- 1 Después de seleccionar la fuente correspondiente, sintoniza el sistema estéreo a una emisora.
 - 2 Selecciona  > **VALORES PREDETERMINADOS**.
 - 3 Selecciona **GUARDAR ACTUAL**.
- SUGERENCIA:** para guardar la emisora seleccionada rápidamente como una presintonía, mantén pulsado .

Seleccionar una presintonía de una lista

Para poder seleccionar un valor predeterminado de una lista, primero debes guardar al menos una emisora como valor predeterminado.

- 1 Selecciona la fuente correspondiente.
- 2 Selecciona  > **VALORES PREDETERMINADOS**.
- 3 Selecciona una presintonía de la lista.

Borrar presintonías

- 1 Selecciona la fuente correspondiente y luego selecciona  > **VALORES PREDETERMINADOS > ELIMINAR PREDETERMINADO**.
- 2 Selecciona una opción:
 - Para borrar una presintonía, selecciónala.
 - Para borrar todas las presintonías, selecciona **ELIMINAR TODOS LOS PREDETERMINADOS**.

Reproducción DAB

La radiodifusión DAB no está disponible en todas las regiones. Cuando el sistema estéreo se ajusta en una región no compatible, la fuente DAB no aparece disponible.

Consulta la sección de resolución de problemas si no puedes acceder a la fuente DAB o si las emisoras DAB no se reproducen correctamente. (*El sistema estéreo no recibe emisoras DAB*, página 10)

Configurar la región del sintonizador

Debes seleccionar la región en la que te encuentras para recibir correctamente las emisoras DAB.

- 1 Selecciona  > **CONFIGURACIÓN**.
- 2 Selecciona **REGIÓN DEL SINTONIZADOR**.
- 3 Selecciona la región en la que te encuentras.

Buscar emisoras DAB



NOTA: debido a que las señales DAB solo se emiten en determinados países, debes establecer la región del sintonizador en una ubicación en la que se emitan señales DAB.

- 1 Selecciona la fuente **DAB**.
- 2 Selecciona  para buscar emisoras DAB disponibles.

Al finalizar la búsqueda, la primera emisora disponible en el primer múltiplex encontrado comienza a reproducirse.

NOTA: tras completarse la primera búsqueda, puedes volver a seleccionar  buscar de nuevo emisoras DAB. Al finalizar la nueva búsqueda, el sistema comienza a reproducir la primera emisora del múltiplex que estabas escuchando al iniciar la nueva búsqueda.



Cambiar emisoras DAB

- 1 Selecciona la fuente **DAB**.
- 2 Si es necesario, selecciona  para buscar emisoras DAB locales.
- 3 Pulsa  o  para cambiar la emisora.



Al alcanzar el final del múltiplex actual, el sistema estéreo cambia automáticamente a la primera emisora disponible en el siguiente múltiplex.

SUGERENCIA: puedes poner en espera  o  para cambiar el múltiplex.

Seleccionar una estación DAB de una lista

- 1 Selecciona la fuente **DAB**.
- 2 Si es necesario, selecciona  para buscar estaciones DAB locales.
- 3 Selecciona  > **BUSCAR** > **EMISORAS**.
- 4 Selecciona una estación de la lista.

Seleccionar una emisora DAB de una categoría

- 1 Selecciona la fuente **DAB**.
- 2 Si es necesario, selecciona  para buscar emisoras DAB locales.
- 3 Selecciona  > **BUSCAR** > **CATEGORÍAS**.
- 4 Selecciona una categoría de la lista.
- 5 Selecciona una emisora de la lista.

Presintonías DAB

Puedes guardar tus emisoras DAB favoritas como presintonías para poder acceder a ellas fácilmente.

Puedes guardar hasta 15 emisoras DAB como presintonías.

Guardar una emisora DAB como presintonía

- 1 Después de seleccionar la fuente **DAB**, cambia el sistema estéreo a una emisora DAB.
- 2 Selecciona  > **BUSCAR** > **VALORES PREDETERMINADOS** > **GUARDAR ACTUAL**.

SUGERENCIA: para guardar la emisora DAB seleccionada rápidamente como una presintonía, mantén pulsado .

Seleccionar una presintonía DAB de una lista

Para poder seleccionar una presintonía DAB de una lista, primero debes guardar al menos una emisora DAB o un canal como presintonía.

- 1 Selecciona la fuente **DAB**.
- 2 Selecciona  > **BUSCAR** > **VALORES PREDETERMINADOS** > **VER PREDETERMINADOS**.
- 3 Selecciona una presintonía de la lista.

Eliminar presintonías DAB

- 1 Selecciona la fuente **DAB** y, a continuación, selecciona  > **BUSCAR** > **VALORES PREDETERMINADOS**.
- 2 Selecciona una opción:
 - Para eliminar un predeterminado, selecciona **ELIMINAR PREDETERMINADO** y, a continuación, selecciona el que desees eliminar.
 - Para borrar todos los predeterminados, selecciona **ELIMINAR TODOS LOS PREDETERMINADOS**.

Configuración general

Selecciona  > **CONFIGURACIÓN**.

NOTA: cuando un botón de opción está activado, significa que la opción está activada. Si el botón de opción está desactivado, significa que la opción está desactivada.

ZONA: permite ajustar el balance, el límite del volumen y el nombre de cada una de las zonas de los altavoces.

ZONA > ZONA > TONO: permite ajustar los tonos graves, medios y agudos.

ZONA > SINCRONIZACIÓN DEL VOLUMEN DEL TELÉFONO: permite seleccionar las zonas que se sincronizarán con el control de volumen del dispositivo Bluetooth conectado actualmente.

ZONA > ZONA 1 > FRECUENCIA DE SUBWOOFER: permite cambiar la frecuencia del filtro del subwoofer.

ZONA > ZONA 1 > NIVEL PARA SUBWOOFER: permite cambiar el nivel de volumen del subwoofer.

ZONA > ZONA 2 > VINCULAR A ZONA 1: permite fijar el volumen de la zona 2 y limitarlo al nivel de la zona 1.

LCD: permite ajustar la configuración de brillo de la retroiluminación y contraste (*Ajuste del brillo de la retroiluminación y el contraste, página 3*).

AHORRO DE ENERGÍA: desactiva la retroiluminación de la pantalla LCD después de 30 segundos de inactividad para ahorrar batería.

CONFIGURAR NOMBRE DEL DISPOSITIVO: permite establecer un nombre para el sistema estéreo (*Introducción de texto, página 3*).

IDIOMA: permite definir el idioma del dispositivo.

REGIÓN DEL SINTONIZADOR: permite definir la región que utiliza FM y AM.

RESTABLECIMIENTO DE FÁBRICA: restablece todas las opciones del dispositivo a los valores predeterminados.

ACERCA DE: muestra la versión de software del sistema estéreo.

Opciones de control adicionales del sistema estéreo

Conectarse a un reloj Garmin®



Para obtener una lista de los relojes Garmin compatibles, visita www.fusionentertainment.com.

Para obtener más información sobre el reloj, consulta el manual del reloj en www.garmin.com/manuals.

- 1 Siguiendo las instrucciones del manual del reloj, instala la aplicación Fusion-Link Lite™ de la tienda Connect IQ™ en el reloj.
- 2 En el sistema estéreo, selecciona la fuente **BT**.
- 3 Selecciona  > **VISIBLE**.
El sistema estéreo permanecerá visible durante dos minutos.
- 4 Coloca el reloj a menos de 3 m (10 ft) del sistema estéreo.
NOTA: aléjate 10 m (33 ft) de otros dispositivos ANT® mientras se realiza la vinculación.
- 5 Abre la aplicación Fusion-Link Lite en el reloj.
La primera vez que se abre la aplicación en el reloj, este se vincula automáticamente con el sistema estéreo y establece una conexión. Para vincularlo con otro sistema estéreo, accede a la aplicación Fusion-Link Lite y selecciona **Configuración > Vincular nuevo**.
- 6 Puedes controlar la reproducción de audio con la aplicación Fusion-Link Lite del reloj.

Una vez que los dispositivos estén vinculados, se conectarán automáticamente cuando se enciendan si están dentro del alcance y la aplicación está abierta en el reloj.

Cómo conectar un mando a distancia ARX70

- 1 En el sistema estéreo, selecciona la fuente **BT**.
- 2 Selecciona  > **VISIBLE**.
- 3 Aproxima el mando a distancia ARX70 a menos de 10 m (33 ft) del sistema estéreo.
NOTA: aléjate 10 m (33 ft) de otros dispositivos ANT mientras se realiza la vinculación.
- 4 En el mando a distancia ARX70, mantén pulsado  hasta que el LED de estado empiece a alternar entre verde y rojo.
El mando a distancia buscará el sistema estéreo. Cuando el mando a distancia se vincule correctamente, el LED de estado se iluminará en verde brevemente y, a continuación, se apagará.

Si el mando a distancia no encuentra el sistema estéreo, el LED de estado se iluminará en rojo brevemente y, a continuación, se apagará.

Aplicación de control remoto inalámbrico Fusion-Link™

Puedes usar la aplicación de control remoto Fusion-Link en tu dispositivo Apple® o Android™ compatible para ajustar el volumen del sistema estéreo, cambiar la fuente, controlar la reproducción, seleccionar y gestionar los valores predeterminados de la radio y ajustar algunas configuraciones del sistema estéreo. Puedes utilizar la aplicación para actualizar el software del sistema estéreo.

La aplicación se comunica con el sistema estéreo mediante la conexión de tecnología inalámbrica Bluetooth al dispositivo móvil. Para usar la aplicación, tendrás que conectar tu dispositivo compatible con el sistema estéreo mediante tecnología inalámbrica Bluetooth.

Para obtener información acerca de la aplicación de control remoto Fusion-Link para los dispositivos Apple o Android compatibles, visita Apple App StoreSM o la tienda Google Play™.

Apéndice

Registrar el dispositivo Fusion

Completa hoy mismo el registro en línea y ayúdanos a ofrecerte un mejor servicio.

- Visita www.fusionentertainment.com.
- Guarda la factura original o una fotocopia en un lugar seguro.

Limpieza del dispositivo

- 1 Humedece un paño limpio, suave y que no suelte pelusa con agua.
- 2 Frota suavemente el dispositivo.

Solución de problemas

El sistema estéreo no responde a los botones

- Mantén pulsado  hasta que se apague y vuélvelo a encender para restablecer el sistema estéreo.
- Desconecta el sistema estéreo de la alimentación durante dos minutos para restablecerlo.

El sistema de audio Bluetooth sufre pequeñas interrupciones

- Comprueba que el reproductor multimedia no esté tapado u obstruido.
La tecnología Bluetooth funciona óptimamente cuando dispone de una línea de visión clara.
- Coloca el reproductor multimedia a menos de 10 m (33 ft) del sistema estéreo.
- Desactiva el parámetro **VISIBLE** después de emparejar un dispositivo Bluetooth al sistema estéreo.

El sistema estéreo no visualiza toda la información de las canciones de la fuente Bluetooth

La información disponible sobre las canciones, como por ejemplo el título, el nombre del artista y la duración de la pista depende de las capacidades del reproductor multimedia y de la aplicación de música.

La tecnología Bluetooth de este sistema estéreo no admite la visualización de carátulas de álbum ni los iconos de reproducción aleatoria y de repetición.

Reducir el ruido no deseado

Si el sistema estéreo está sujeto a intensas interferencias eléctricas, es posible que esta interferencia se oiga a través de los altavoces. Debes tomar las medidas adecuadas para suprimir o reducir el ruido.

- Añade núcleos de ferrita de clip a los cables conectados directamente al producto.
- Añade núcleos de ferrita de clip al dispositivo de la embarcación que está causando la interferencia.
- Desconecta el cable de entrada auxiliar del conector RCA cuando no se utilice.
- Para obtener más información visita www.fusionentertainment.com y ponte en contacto con el departamento de asistencia técnica.

El sistema estéreo no recibe emisoras DAB

NOTA: el Fusion® MS-RA60 incluye un módulo DAB integrado y recibe señales DAB a través de una antena AM/FM estándar.

- Asegúrate de que el sintonizador del sistema estéreo se ha establecido en una región en la que emitan emisoras DAB. (*Configurar la región del sintonizador, página 7*)
- Conecta una antena DAB de otro fabricante para mejorar la recepción DAB.
- Para obtener más información, visita www.fusionentertainment.com y ponte en contacto con el departamento de asistencia técnica.

Especificaciones

General	
Peso	316 g (11,2 oz)
Resistencia al agua	IEC 60529 IPX7 (parte frontal), IEC 60529 IPX5 (parte posterior) ¹
Rango de temperatura de funcionamiento	De 0 °C a 50 °C (de 32 °F a 122 °F)
Rango de temperatura de almacenamiento	De -20 °C a 70 °C (de -4 °F a 158 °F)
Voltaje de entrada	De 10,8 a 16 V de CC
Corriente (máxima)	15 A
Corriente (silenciado)	Menos de 190 mA
Alcance inalámbrico ANT	Hasta 3 m (10 ft)
Distancia de seguridad del compás	15 cm (5,9 in)
Fusible	15 A, tipo minicuchilla
Alcance inalámbrico Bluetooth	Hasta 10 m (30 ft)
Protocolos/frecuencias inalámbricas	Bluetooth: 2,4 Ghz a 12 dBm máximo ANT: 2,4 Ghz a 7 dBm máximo

Amplificador Clase D integrado	
Potencia de salida por canal	Entrada de 4 x 22 W RMS a 14,4 V de CC, 4 ohmios, 10 % de THD ²
Potencia de salida total de la música	4 x 45 W máx., 4 ohmios 180 W máx.
Nivel de salida de línea (máx.)	5,5 V (pico a pico)
Nivel de entrada auxiliar (típico)	1 V RMS

Sintonizador	Europa y Australasia	EE. UU.	Japón
Rango de frecuencias de radio FM	De 87,5 a 108 MHz	De 87,5 a 107,9 MHz	De 76 a 95 MHz
Intervalo de frecuencia FM	50 kHz	200 kHz	50 kHz
Rango de frecuencias de radio AM	De 522 a 1.620 kHz	De 530 a 1710 kHz	De 522 a 1.620 kHz
Intervalo de frecuencia AM	9 kHz	10 kHz	9 kHz

¹ Desde la parte frontal, el dispositivo resiste inmersiones en el agua de hasta 1 m durante un máximo de 30 minutos; desde la parte trasera, el dispositivo puede resistir chorros de agua ligeros (hasta 30 kPa [4,4 psi] a una distancia de 3 metros) durante un máximo de 3 minutos.

² El sistema estéreo puede limitar la potencia de salida para evitar el sobrecalentamiento del amplificador y para mantener la dinámica del audio.

Gráficos de dimensiones del sistema estéreo

Dimensiones de la parte delantera

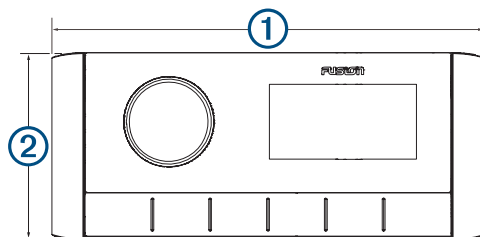

①	157 mm (6 ³ / ₁₆ in)
②	68 mm (2 ¹¹ / ₁₆ in)

Dimensiones de los laterales

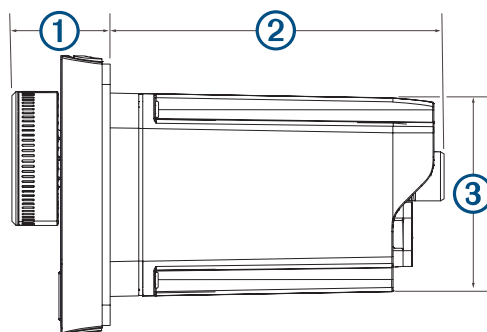

①	22 mm (⁷ / ₈ in)
②	81,2 mm (3 ³ / ₁₆ in)
③	50 mm (2 in)

Dimensiones de la parte superior

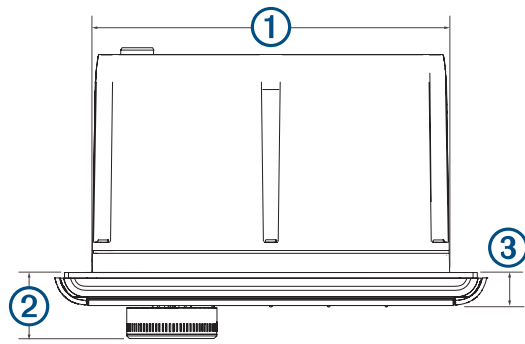

① 130 mm (5 1/8 in)

② 22 mm (7/8 in)

③ 10 mm (3/8 in)

Índice

A

AM **5, 6**

Android dispositivos **9**

Apple dispositivos **9**

B

Bluetooth dispositivos **5, 9**

botón de encendido **2**

botón de menú **2**

botones **2, 3**

D

DAB **5–8**

dispositivo

botones **2**

limpieza **10**

registro **10**

dispositivos ANT **9**

dispositivos Bluetooth **4, 5**

E

entrada auxiliar **4**

F

FM **5, 6**

fuerza **2**

I

idioma **8**

P

presintonía **6**

presintonías **6**

R

radio

AM **5**

FM **5**

registrar el dispositivo **10**

registro del producto **10**

reloj **9**

S

subwoofer **3**

T

tono **8**

V

valores preestablecidos **6–8**

DAB **8**

volumen, ajustar **3**

Z

zonas de los altavoces **3**

SOPORTE TÉCNICO DE FUSION

Nueva Zelanda

09 369 2900

Australia

1300 736 012

Europa

+44 (0) 370 850 1244

EE. UU.

623 580 9000

Pacífico

+64 9 369 2900



FUSION[®]

A Garmin Brand

[SUPPORT.GARMIN.COM](https://support.garmin.com)