



USERS MANUAL / GEBRUIKERSHANDLEIDING
BETRIEBSANLEITUNG / MANUEL D'UTILISATION
MANUAL DE UTILIZACION / ISTRUZIONI PER L'USO

MasterView Easy MkII

Display di monitoraggio e controllo della rete MasterBus



MASTERVOLT
Snijdersbergweg 93,
1105 AN Amsterdam
Paesi Bassi
Tel.: +31-20-3422100
Fax.: +31-20-6971006
www.mastervolt.com

ENGLISH:	PAGE 1
NEDERLANDS:	PAGINA 25
DEUTSCH:	SEITE 49
FRANÇAIS:	PAGINA 73
CASTELLANO:	PÁGINA 97
ITALIANO:	PAGINA 121

Copyright © 2010 Mastervolt v 1.5 Settembre 2010

INDICE:

v 1.5 Settembre 2010

1	INFORMAZIONI GENERALI.....	124
1.1	DESCRIZIONE DEL PRODOTTO.....	124
1.2	USO DEL PRESENTE MANUALE.....	124
1.3	DETTAGLI DELLA GARANZIA.....	124
1.4	RESPONSABILITÀ.....	124
1.5	TARGHETTA DI IDENTIFICAZIONE.....	124
2	LINEE GUIDA E MISURE DI SICUREZZA.....	125
2.1	AVVERTENZE E SIMBOLI.....	125
2.2	USO SPECIFICO.....	125
2.3	NORME GENERALI DI SICUREZZA ED ISTRUZIONI DI INSTALLAZIONE.....	125
3	MASTERBUS.....	126
3.1	CHE COS'È MASTERBUS?.....	126
3.2	COMANDI BASATI SU EVENTI.....	126
3.3	CONFIGURAZIONE DI UNA RETE MASTERBUS.....	127
4	INSTALLAZIONE.....	128
4.1	MONTAGGIO AD INCASSO O A PANNELLO.....	128
4.2	MATERIALE NECESSARIO.....	128
4.3	MONTAGGIO PASSO A PASSO.....	128
5	FUNZIONAMENTO.....	129
5.1	ASPETTI GENERALI.....	129
5.2	PULSANTI DI COMANDO.....	129
5.2.1	Accensione e spegnimento.....	129
5.2.2	Blocco tasti.....	129
5.3	NAVIGAZIONE.....	129
5.4	CONTROLLO.....	130
5.5	MANUTENZIONE.....	131
6	MONITORAGGIO E CONFIGURAZIONE.....	132
6.1	MONITORAGGIO.....	132
6.2	CONFIGURAZIONE DEL MASTERVIEW EASY.....	132
6.2.1	Modifica dei caratteri.....	133
6.3	EVENTI MASTERVIEW EASY.....	133
6.4	DATI DELL'EVENTO.....	134
6.5	L'EVENTO PRINCIPALE È DETERMINANTE.....	134
6.6	PAGINA PREFERITI E DI CONTROLLO.....	134
6.6.1	Assegnare un nome alla pagina Preferiti.....	135
6.6.2	Aree.....	135
6.6.3	Dispositivi.....	135
6.6.4	Gruppi.....	135
6.6.5	Elementi.....	135
6.6.6	Aggiungi.....	135
6.6.7	Esempio.....	135
6.6.8	Visualizzazione della pagina Preferiti.....	136
6.7	CONFIGURAZIONE DI ALTRI DISPOSITIVI.....	136
6.8	INTERRUTTORI DIGITALI.....	136
6.8.1	Configurazione dell'interruttore.....	137
6.8.2	Configurazione del feedback.....	137
6.9	INTERFACCIA DEL LIVELLO SERBATOIO.....	137

7	INFORMAZIONI AGGIUNTIVE.....	138
7.1	MASTERADJUST SOFTWARE	138
7.2	INFORMAZIONI PER L'ORDINAZIONE	138
8	RISOLUZIONE DEI PROBLEMI.....	139
9	SPECIFICHE TECNICHE.....	141
9.1	SPECIFICHE TECNICHE.....	141
9.2	DIMENSIONI	142
10	DICHIARAZIONE DI CONFORMITÀ CE.....	143

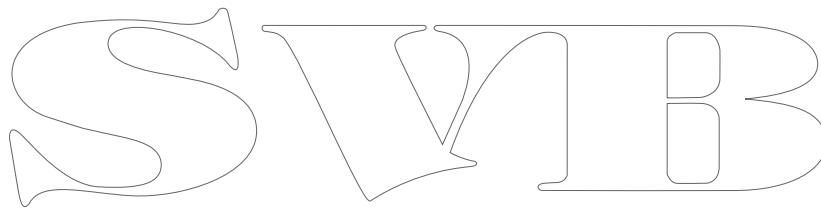

SVIB

1 INFORMAZIONI GENERALI

1.1 DESCRIZIONE DEL PRODOTTO

Display di monitoraggio e controllo della rete MasterBus.

1.2 USO DEL PRESENTE MANUALE

Copyright © 2010 Mastervolt. Tutti i diritti sono riservati. Il contenuto del presente documento, né parte di esso, potrà essere riprodotto, trasferito, distribuito o memorizzato in qualsiasi forma senza il permesso scritto di Mastervolt. Il presente manuale contiene importanti norme di sicurezza ed istruzioni per il funzionamento sicuro ed efficace, la manutenzione ed eventualmente la soluzione di malfunzionamenti di minore entità del MasterView Easy MkII (Codice 77010305).

Conservare il presente manuale in un luogo sicuro. La presente versione in italiano consta di 24 pagine.

1.3 DETTAGLI DELLA GARANZIA

Mastervolt dichiara che il presente prodotto è stato realizzato in conformità alle norme in vigore ed alle specifiche tecniche previste. Nel caso in cui venissero realizzate delle operazioni senza seguire le linee guida, istruzioni e specifiche tecniche contenute nel presente manuale di uso, l'unità potrebbe subire dei danni o non corrispondere alle specifiche tecniche per cui è stata concepita. In tali casi, la garanzia perde validità.

1.4 RESPONSABILITÀ

Mastervolt non assume responsabilità per:

- Danni conseguenti all'uso del MasterView Easy;
- Eventuali errori del presente manuale e per le conseguenze che ne derivino.

1.5 TARGHETTA DI IDENTIFICAZIONE

Dalla targhetta di identificazione si possono ricavare importanti informazioni tecniche necessarie per il servizio tecnico, la manutenzione e la successiva consegna dei pezzi.



Figura 1: Targhetta di identificazione



ATTENZIONE!

Non rimuovere mai la targhetta di identificazione.

2 LINEE GUIDA E MISURE DI SICUREZZA

2.1 AVVERTENZE E SIMBOLI

Nel presente manuale, le istruzioni e le avvertenze di sicurezza sono contrassegnate dalle seguenti icone:



ATTENZIONE!

Informazioni, direttive e divieti speciali per la prevenzione di danni.



Una procedura, una circostanza, ecc. che merita particolare attenzione.

2.2 USO SPECIFICO

1. Il MasterView Easy è fabbricato in modo conforme alle direttive tecniche di sicurezza applicabili.

2. Usare il MasterView Easy solamente nei seguenti casi:

- In condizioni corrette dal punto di vista tecnico
- Osservando le istruzioni d'uso contenute nel presente manuale.
- Collegato alla rete MasterBus.

3 Un uso del MasterView Easy diverso da quello menzionato al paragrafo 2 non si considera coerente con l'uso a cui l'impianto è destinato. Mastervolt non si assume responsabilità per danni risultanti da quanto esposto sopra.

2.3 NORME GENERALI DI SICUREZZA ED ISTRUZIONI DI INSTALLAZIONE

- Non effettuare lavori sul MasterView Easy o sull'impianto, se è ancora collegato ad una fonte di alimentazione. Consentire solo a elettricisti qualificati di operare cambiamenti nell'impianto elettrico.

3 MASTERBUS

3.1 CHE COS'È MASTERBUS?



Tutti i dispositivi compatibili con MasterBus sono indicati con il simbolo MasterBus.

MasterBus è una rete di dati completamente decentralizzata che favorisce la comunicazione tra diversi dispositivi del sistema Mastervolt. Si tratta di una rete di comunicazione basata sul protocollo CAN-bus che si è rivelata un sistema bus affidabile nelle applicazioni automobilistiche. MasterBus è utilizzato come sistema di gestione della corrente elettrica per tutti i dispositivi collegati come l'inverter, il caricabatterie, il generatore e molti altri. Ciò favorisce la comunicazione tra i dispositivi collegati consentendo per esempio l'avvio del generatore nel caso in cui le batterie siano scariche.

MasterBus riduce la complessità dei sistemi elettrici utilizzando cavi di collegamento UTP. Tutti i componenti del sistema sono praticamente concatenati. Per questo motivo, ogni dispositivo è dotato di due porte dati MasterBus. Quando due o più dispositivi sono connessi attraverso queste porte dati, formano una rete dati locale chiamata MasterBus. Il risultato è una riduzione dei costi materiali in quanto sono necessari solo pochi cavi elettrici e si riducono i tempi d'installazione.

Per il monitoraggio centrale e il controllo dei dispositivi connessi, Mastervolt offre una vasta gamma di pannelli che forniscono in modo rapido e semplice informazioni complete sullo status del proprio sistema elettrico. Sono disponibili quattro pannelli diversi, dal piccolo display LCD 120 x 65 mm compatibile con Mastervision fino al pannello a colori MasterView System. Tutti i pannelli di monitoraggio possono essere utilizzati per monitorare, controllare e configurare tutta la strumentazione MasterBus connessa.

È possibile aggiungere nuovi dispositivi alla rete, semplicemente estendendola. Ciò garantisce alla rete MasterBus un alto grado di flessibilità per una configurazione di sistema estesa non soltanto oggi, ma anche in futuro! Inoltre Mastervolt offre numerose interfacce in grado di rendere compatibili alla rete MasterBus anche dispositivi non Masterbus. Se si desidera collegare direttamente un prodotto non fabbricato da Mastervolt alla rete MasterBus, si consiglia di utilizzare un'interfaccia Modbus.



ATTENZIONE: Non collegare mai direttamente un dispositivo che non sia MasterBus ad una rete MasterBus! Altrimenti, ciò provocherà la nullità della garanzia che copre tutti i dispositivi MasterBus connessi.

3.2 COMANDI BASATI SU EVENTI

Grazie a MasterBus è possibile programmare qualsiasi dispositivo in modo tale che ordini ad un altro dispositivo connesso di svolgere una determinata azione. Ciò è possibile grazie a dei comandi basati su eventi.

Ad esempio, se la potenza di sostegno di una barca in porto è quasi in situazione di sovraccarico, il generatore di bordo deve avviarsi.

Se ad esempio, la potenza di sostegno è misurata dal Mass Systemswitch, questo dispositivo verrà considerato come la sorgente del comando. Il generatore, invece, è il dispositivo che deve svolgere un'azione (ovvero avviarsi), per cui viene considerato come il destinatario. Ciò significa che il Mass Systemswitch deve essere programmato come segue:

Sorgente dell'evento:	Potenza di sostegno in condizione di sovraccarico	Selezionare dall' <i>elenco di sorgenti di eventi</i> (cfr. manuale del <i>Mass Systemswitch</i>)
Destinatario dell'evento:	Generatore	Selezionare dall' <i>elenco di dispositivi</i> (dispositivi connessi al MasterBus)
Comando dell'evento:	Stato	Selezionare il comando di evento dall' <i>elenco di comandi di evento</i> del destinatario (cfr. manuale del <i>Generatore</i>)
Dati dell'evento:	ON	Selezionare un'azione di evento dalla <i>lista di comandi di evento</i> del destinatario (cfr. manuale del <i>Generatore</i>)

L'*elenco di sorgenti dell'evento* e l'*elenco di comandi di evento* del MasterView Easy verranno trattati nel capitolo 6 del presente manuale.

3.3 CONFIGURAZIONE DI UNA RETE MASTERBUS

Ogni dispositivo compatibile con la rete MasterBus è dotato di due porte dati. Quando 2 o più dispositivi sono collegati mediante queste porte, costituiscono una rete locale di dati chiamata MasterBus.

Ricordare quanto segue:

Le connessioni tra i dispositivi sono assicurate da cavi di collegamento UTP standard. Mastervolt può fornire questi cavi che sono comunque disponibili presso qualsiasi negozio di componenti informatici.



Figura 2

Come tutte le reti dati ad alta velocità, MasterBus ha bisogno di un dispositivo di terminazione alle due estremità della rete.

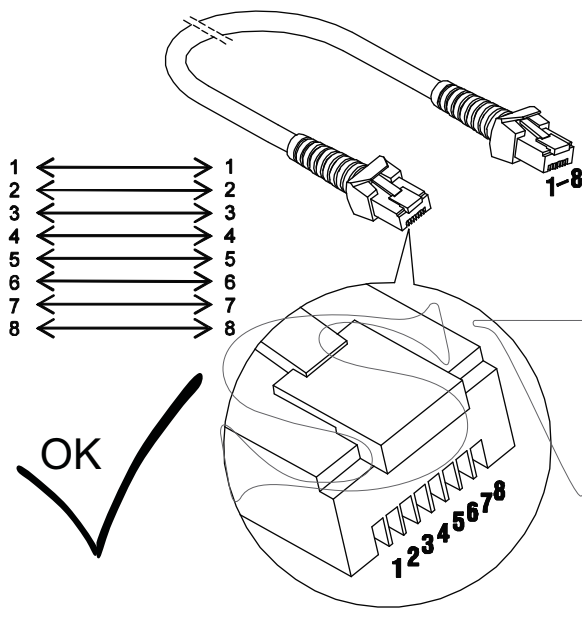

Figura 3

L'alimentazione elettrica per la rete proviene dai dispositivi collegati. Almeno un dispositivo della rete deve possedere funzionalità di alimentazione (cfr. le specifiche). Un dispositivo di alimentazione è in grado di alimentare fino a tre dispositivi passivi. Visto che tutti i dispositivi di alimentazione sono ad isolamento galvanico, è consentito l'uso di più dispositivi di alimentazione.

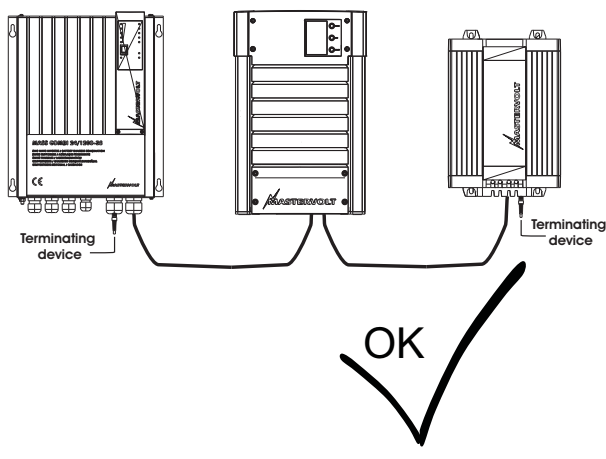

Figura 4

Evitare reti ad anello.

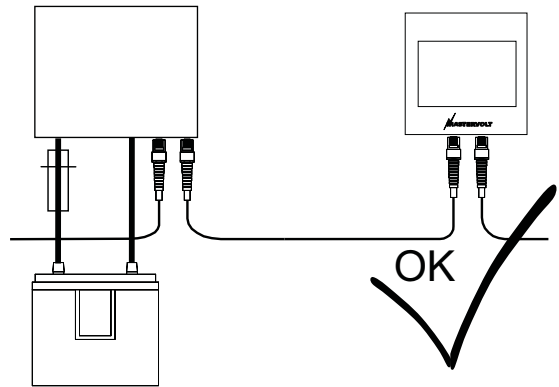

Figura 5

Evitare connessioni a T nella rete.

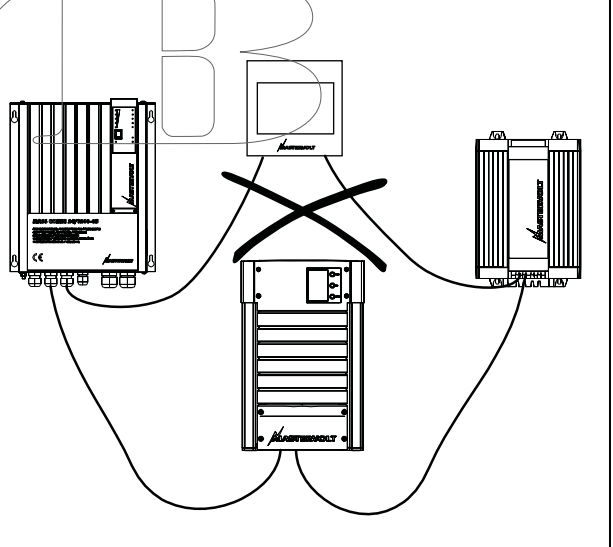

Figura 6

4 INSTALLAZIONE

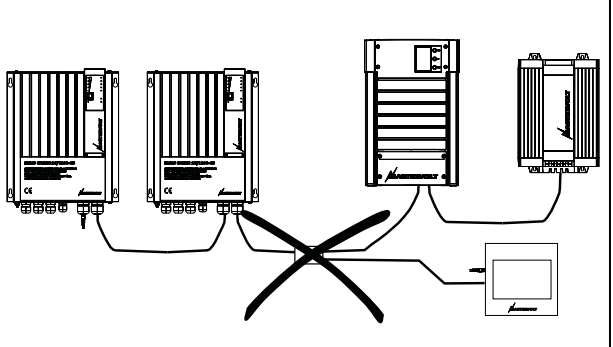

ATTENZIONE

Durante l'installazione e la messa in servizio del *MasterView Easy*, è necessario osservare sempre le direttive e le misure di sicurezza riportate nel capitolo 2 del presente manuale.

4.1 MONTAGGIO AD INCASSO O A PANNELLO

Il *MasterView Easy* può essere montato ad incasso o a pannello, direttamente sulla parete o rialzato. Se si opta per il montaggio ad incasso, il pannello esterno può essere facilmente rimosso. Se, invece, si preferisce il montaggio a pannello notare che le connessioni sono presenti sul retro del pannello ed è previsto lo spazio necessario per i due connettori *MasterBus*.

4.2 MATERIALE NECESSARIO

Utensili:

- Un trapano per praticare i fori di montaggio
- Una sega per ricavare l'apertura necessaria per montare a raso il pannello
- Un cacciavite a croce

Materiali:

- Il display *MasterView Easy* (incluso)
- 4 viti di montaggio (incluse)
- Cavo di connessione *MasterBus* (cavo *MasterBus*) (da 6 metri, incluso)
- Dispositivo di terminazione *MasterBus* (1 unità inclusa)

4.3 MONTAGGIO PASSO A PASSO

Cfr. figura 7 e 8.

1

Figura 7

Montaggio ad incasso del display *MasterView*.

- Rimuovere il pannello esterno e la parte anteriore del display.
- Ricavare un'apertura nel pannello di montaggio, praticare i fori utilizzando il modello fornito nella scatola o utilizzando le dimensioni del display.
- Inserire i cavi di connessione *MasterBus* nelle porte dati *MasterBus*.
- Montare il *MasterView Easy* sul pannello (1) e poi ricollocare la parte anteriore (2), come indicato nella figura 7.

2 Montaggio a pannello del *MasterView Easy* Display

- Rimuovere il pannello esterno e la parte anteriore.
- Praticare i fori usando come riferimento le dimensioni interne del pannello esterno e fissare tale pannello (1).
- Inserire i cavi di connessione *MasterBus* nelle porte dati *MasterBus* e spingere il display all'interno del pannello esterno (2).
- Ricollocare la parte anteriore (3), come indicato nella figura 8.

Figura 8

5 FUNZIONAMENTO

5.1 ASPETTI GENERALI

Il Mastervolt *MasterView Easy* è un display di monitoraggio e controllo per dispositivi collegati alla rete MasterBus ed ha la funzione di visualizzare su un *touch screen* le informazioni relative allo stato dell'impianto elettrico.

5.2 PULSANTI DI COMANDO

5.2.1 Accensione e spegnimento

Premere brevemente il pulsante per accendere il display *MasterView Easy* (cfr. figura 10). Dopo brevi istanti, appare la prima schermata su cui è possibile selezionare il dispositivo. Premendo nuovamente il pulsante per pochi secondi, il display *Easy* si spegne.

5.2.2 Blocco tasti

Premendo il pulsante per oltre due secondi con il display *Easy* acceso, il display si blocca (cfr. figura 10). In tale modalità, il display non reagirà a nessuna pressione sullo schermo. La chiave che indica il blocco tasti appare in basso a sinistra (cfr. figura 10).

Per sbloccare tale funzione basta premere nuovamente il tasto per oltre due secondi.



NOTA: In considerazione del fatto che ogni configurazione realizzata all'interno della rete MasterBus è unica, il presente manuale di istruzioni non può fornire indicazioni specifiche per ogni singolo dispositivo collegato, ad eccezione del *MasterView Easy*. Quindi, per poter avere una panoramica su tutti i dati visualizzabili e le configurazioni disponibili, consultare il manuale per l'uso di ogni singolo dispositivo collegato.

5.3 NAVIGAZIONE

Per monitorare e controllare il *MasterView Easy* scorrere le diverse opzioni del menu.



Figura 9: i pulsanti di navigazione

- Premere le frecce Su e Giù per muoversi all'interno del menu in verticale (cfr. figura 9, numero 1)
- Premere le frecce Su e Giù per aumentare o ridurre un valore (cfr. figura 9, numero 1)
- Premere la freccia chiusa per visualizzare un gruppo (cfr. figura 9, numero 2)
- Premere le frecce a destra o sinistra per muoversi all'interno del menu in orizzontale, attraverso i gruppi (cfr. figura 9, numero 3)
- Premere X per uscire da un menu o per cancellare un parametro (cfr. figura 11). In questo modo, si ritorna al menu principale.

5.4 CONTROLLO

Il MasterView Easy è il display che consente di monitorare e controllare la rete MasterBus.

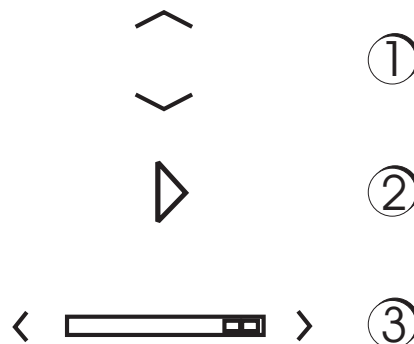
Il display guida l'utente attraverso i diversi menu, iniziando con la selezione del dispositivo che si

desidera monitorare. Nelle due pagine successive se ne riportano alcuni esempi.



NOTA: Le schermate riportate potrebbero differire da quelle del vostro MasterView Easy.



Figura 10: Funzionamento del MasterView Easy, schermate di apertura



Figura 12: Funzionamento del MasterView Easy, esempio di configurazione

5.5 MANUTENZIONE

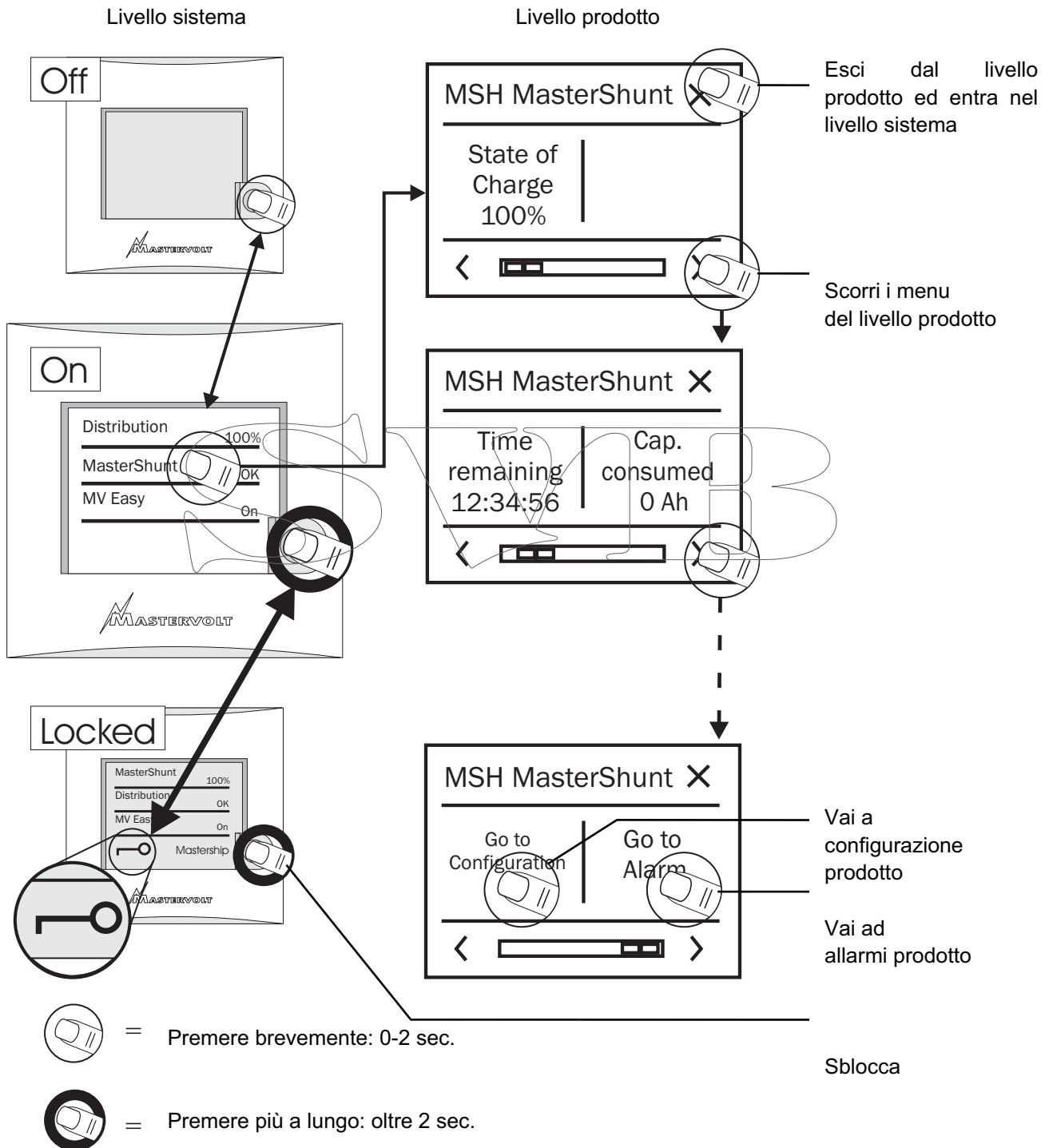
Se si deve pulire il *touch screen* senza la funzione di controllo, utilizzare il blocco della tastiera.

Per bloccare i tasti premere a lungo il pulsante, cfr. figura 10. Pulire il *touch screen* con un panno soffice. NON usare acidi né detersivi.

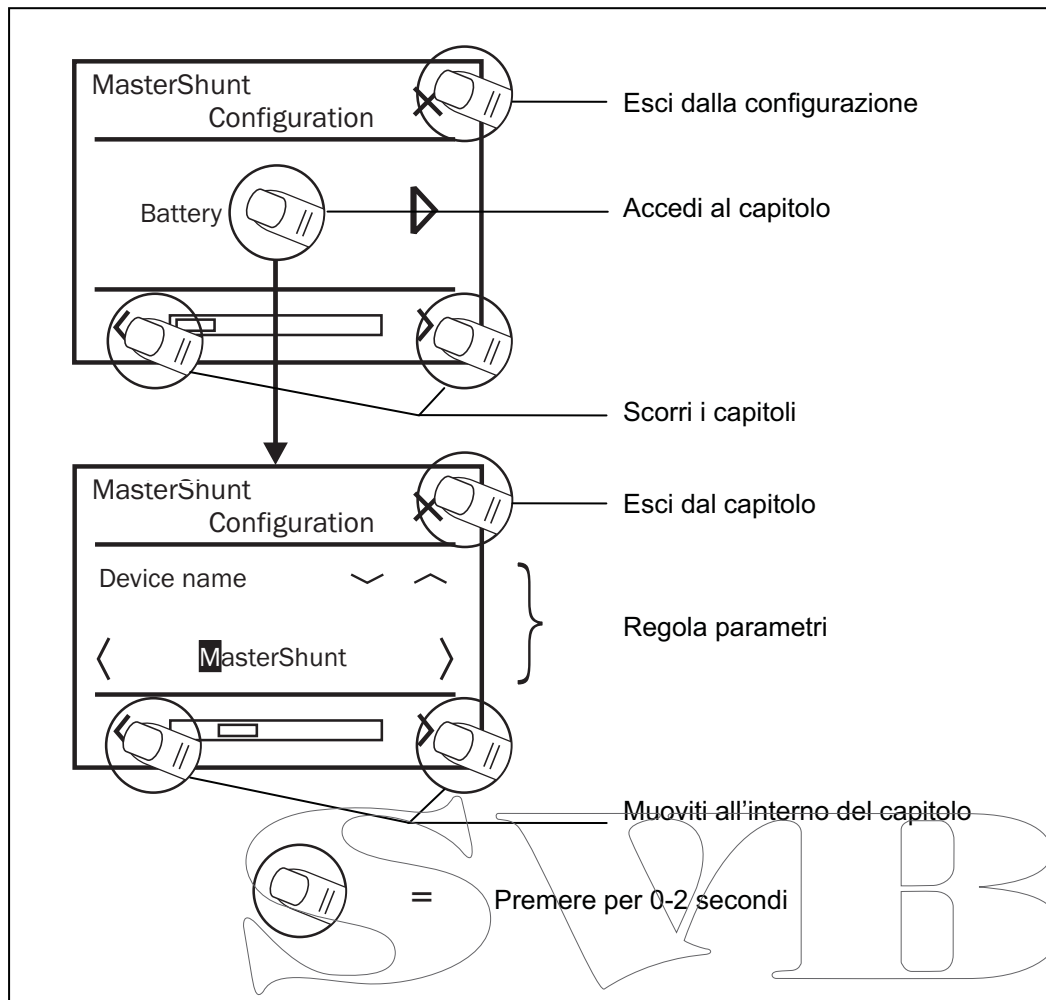
Per sbloccare i tasti premere nuovamente a lungo il pulsante.

6 MONITORAGGIO E CONFIGURAZIONE

6.1 MONITORAGGIO

Sulla schermata iniziale del MasterView Easy si visualizza l'elenco dispositivi (cfr. anche figura 10). Selezionando il display Easy si accede al menu di monitoraggio del *MasterView Easy* (cfr. tabella sottostante).

I parametri impostati vengono salvati nella memoria interna del dispositivo selezionato. Di conseguenza, è possibile spegnere il *MasterView Easy* senza per questo alterare alcun valore configurato.

Variabile	Significato	Preimpost.	Opzioni possibili
Lingua	Lingua di visualizzazione dei dati sul <i>MasterView Easy</i> . Tale display consente di modificare simultaneamente la lingua impostata su tutti i dispositivi MasterBus connessi.	Inglese	Cfr. specifiche tecniche
Retroilluminazione	Retroilluminazione del display.	Automatica	Automatica/On/Off
Interruttore X	Configurazione degli interruttori del <i>MasterView Easy</i> .	-	X = da 1 a 6
Vai a configurazione	Premere <i>INVIO</i> per proseguire con il menu di configurazione.		

6.2 CONFIGURAZIONE DEL MASTERVIEW EASY

Per modificare i parametri impostati del display *MasterView Easy* selezionare l'opzione *Vai a configurazione*.

Il menu di configurazione del *MasterView Easy* consente di leggere e regolare parametri, quali la retroilluminazione, la lingua di visualizzazione, nonché il numero di dispositivi.



Il blocco della configurazione del *MasterView Easy* disattiva la configurazione di tutti i dispositivi connessi. Selezionando l'opzione *Configurazione attiva* il lucchetto che rappresenta il blocco della configurazione sparisce da tutti i gruppi di configurazione. Il primo gruppo (nel caso del pannello Easy: Generale) rimane sempre attivo.

Variabile	Significato	Preimpost.	Opzioni possibili
Generale			
Nome yacht	Nome dell'imbarcazione su cui è stato installato il pannello (cfr. anche il paragrafo 6.2.1).	Yacht name	Qualsiasi nome di al massimo 16 caratteri
Nome dispositivo	Nome del presente dispositivo, che verrà riconosciuto come tale da tutti dispositivi connessi.	DIS MV Easy	DIS + al massimo 16 caratteri
Interruttore X	Interruttori da utilizzare per la configurazione degli eventi. Si consiglia di assegnare a ciascun interruttore il nome della corrispondente applicazione. A X si può attribuire un valore compreso tra 1 e 6.	Switch X	Single device (singolo dispositivo), Multiple devices (multipli dispositivi), All devices (tutti i dispositivi)
Disp. in lista	Dispositivi da visualizzare nell'elenco dispositivi. Nell'opzione <i>Selezione</i> appaiono tre caselle di selezione che consentono di scegliere un dispositivo MasterBus connesso. <i>Escluso</i> significa che è possibile selezionare tutti i dispositivi, ad eccezione di al massimo tre di essi.		On, Off
Cicalino	Attivazione/disattivazione del cicalino. Tale dispositivo può essere impostato come destinatario di eventi MasterBus. Se attivato, emette un segnale acustico di al massimo 1 minuto (cfr. paragrafo 6.3). Ciò significa che il cicalino può emettere un segnale acustico anche se lo si spegne nella configurazione	On	Off, 2, 5, 10 minuti

Auto blocco dopo	Lasso di tempo dopo cui il pannello si blocca automaticamente.	Off	Bianco, rosso
Allarme	Selezionare che dispositivo deve visualizzare gli allarmi corrispondenti sul MasterView Easy.	Tutti appar.	Selezione, tutti appar.
Colore luce p.	Selezionare il colore della retroilluminazione. In modalità di allarme diventa rosso, sempre che il display non sia già di tale colore.	Bianco	Bianco, rosso
Salvat. potenza			Selezione, tutti appar.
Tempo luce p.	Durata della retroilluminazione del display, calcolata a partire dall'ultima volta che si è premuto un pulsante.	2 minutes	sempre spento, 2 minuti, 5 minuti, 10 minuti, sempre acceso
Auto spento	Lasso di tempo dopo cui il MasterView Easy si spegne automaticamente, calcolato a partire dall'ultima volta che si è premuto un pulsante.	1 day	1 giorno, 2 giorni, sempre acceso
Luce posteriore	Percentuale di illuminazione.	50%	0-100%, per scatti del 10%

Pagine Preferiti

Nome pag. pref.	Nome della pagina Preferiti.	-	Qualsiasi nome di al massimo 16 caratteri
Pagine preferite	Selezione delle aree da visualizzare. <i>Analogico</i> indica che si visualizza una barra, anziché valore.	no	No, analogo, 1,2,3,4,6 piani, 1-3 liv. serbat.

Connett.all.fav.

Collegam.	Area a cui collegare l'elemento successivo.	Piano 1	Piano1,2,3,4,5,6
Dispositivo	Dispositivo da cui aggiungere l'elemento di monitoraggio.	Select...	A seconda del sistema
Numero gruppo	Numero del gruppo selezionato nella pagina di monitoraggio.	1	1-65535
Numero oggetto	Numero dell'oggetto selezionato nella pagina di monitoraggio.	1	1-65535
Aggiungere	Aggiungere l'elemento alla pagina Preferiti.		

Nell'opzione *Preferiti connessi* si visualizza un elenco degli elementi di monitoraggio aggiunti per l'area selezionata. Tale elenco può essere letto solamente al livello utente.

6.2.1 Modifica dei caratteri

Tenendo premute le frecce Su/Giù si accelera la modifica di caratteri, come ad esempio il nome

dell'imbarcazione. In tale modo, il cambiamento dei caratteri avviene in *seconda velocità*.

6.3 EVENTI MASTerview EASY

Si visualizzano gli eventi di configurazione del MasterView Easy. Ad esempio, è possibile spegnere una luce quando si accende il display Easy. In tal caso, il comando dell'evento è Stato. Tali origini di

eventi possono essere utilizzate per far avviare un comando di evento e una corrispondente *azione da un altro dispositivo* connesso al MasterBus.

Variabile	Significato	Preimpost.	Opzioni possibili
Sorgente dell'evento X:	Selezionare un evento che funga da Evento X. Se appare <i>Disattivato</i> significa che non è stato configurato alcun evento. Il MasterView Easy dispone di 6 interruttori che possono fungere da sorgenti dell'evento. È possibile assegnare a ciascun interruttore il nome dell'applicazione corrispondente.	Disattivata	Disattivata, interruttore 1 - 6, modifica della retroilluminazione, stato
Destinatario evento X:	Selezionare il dispositivo MasterBus connesso che deve eseguire determinata azione quando si verifica l'evento X.	Seleziona...	Dipende dal sistema installato.
Comando evento X:	Comando basato sull'evento. Azione che deve essere svolta dal destinatario dell'evento X.	Seleziona...	Dipende dal sistema installato.
Dati evento X:	I dati dell'evento 1 controllano il comando dell'evento X. Per ulteriori spiegazioni, consultare il paragrafo 6.4.	Off	Off, On, Copia, Copia invertito, Attiva/Disattiva

6.4 DATI DELL'EVENTO

La figura 12 raffigura un esempio di Input (impulsi) e Output (dati) che illustra i dati dell'evento.

ON fa in modo che al primo segnale lo stato diventi ON.

OFF fa in modo che al primo segnale lo stato diventi OFF.

Copia fa in modo che lo stato segua l'input.

Copia invertito fa in modo che lo stato segua il contrario dell'input. **Copia** si usa anche per l'oscuramento, basta tenere premuto l'interruttore a impulsi più a lungo.

Attiva/disattiva modifica lo stato al primo segnale e lo ripristina al secondo. Si utilizza in combinazione con un interruttore a impulsi.

6.5 L'EVENTO PRINCIPALE È DETERMINANTE

Se due o più destinatari del MasterView Easy MkII sono configurati per un interruttore a ginocchiera, il primo evento per tale interruttore si considera come quello *principale*, mentre gli altri eventi si classificano come *secondari*, in quanto assumono lo stesso stato dell'evento principale.

Ad esempio: supponiamo che l'evento principale sia il 4 e che lo stato degli eventi 4, 5 e 6 sia, rispettivamente, 0, 1 e 1. Azionando l'interruttore a ginocchiera, lo stato dell'evento 4 diventa 1 (commutato da 0). A questo punto, gli eventi 5 e 6 assumeranno lo stato 1 dell'evento 4. Di conseguenza, ora lo stato di tutti gli eventi è pari a 1.



Figura 12: dati degli eventi

6.6 PAGINA PREFERITI E DI CONTROLLO

La funzione della pagina Preferiti del MasterView Easy MkII è quella di visualizzare, e di conseguenza controllare, su un'unica schermata tutti gli altri dispositivi MasterBus connessi.

In tale pagina è possibile visualizzare una panoramica di al massimo 6 elementi da monitorare, come ad esempio lo stato di carica della batteria misurato dal MasterShunt. Tali elementi possono essere selezionati nelle schede di monitoraggio dei dispositivi MasterBus connessi.

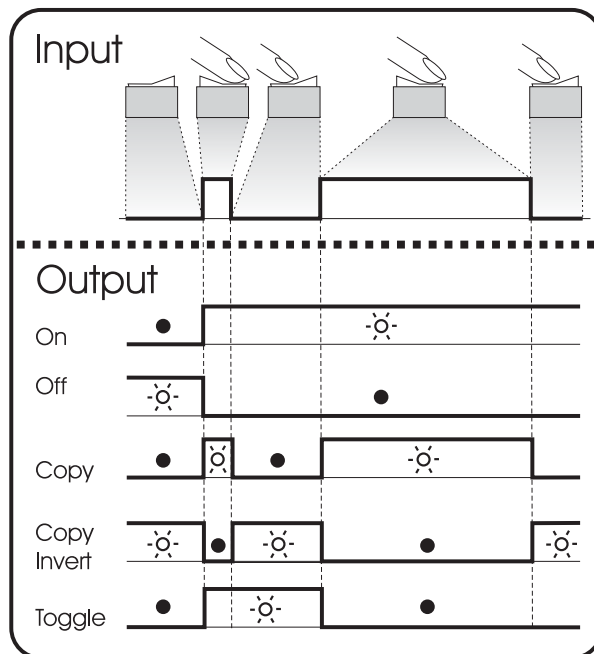

Per la configurazione è necessario utilizzare il software MasterAdjust o System Panel per riconoscere il numero del gruppo e dell'elemento.

6.6.1 Assegnare un nome alla pagina Preferiti

Inserire il nome di al massimo 16 caratteri da assegnare alla pagina Preferiti.

6.6.2 Aree

Selezionare il numero di aree da visualizzare sulla pagina Preferiti. Sul MasterView Easy è possibile selezionare 1, 2, 3, 4 o 6 aree per visualizzare così gli elementi da monitorare. Inoltre, è possibile visualizzare anche 1, 2 o 3 livelli del serbatoio (cfr. anche il paragrafo 6.9).

6.6.3 Dispositivi

È possibile selezionare gli elementi da monitorare da un massimo di 63 dispositivi MasterBus connessi.

6.6.4 Gruppi

Gli elementi da monitorare sono ordinati per gruppi. A titolo esemplificativo, nella figura 13 si riporta un gruppo dal nome Generale. Selezionare il gruppo e numerarlo, partendo da 1.

6.6.5 Elementi

Selezionare l'elemento del gruppo di monitoraggio del dispositivo in questione e numerarlo, partendo da 1. Di conseguenza, l'elemento 1 sarà il primo del gruppo. L'elemento verrà visualizzato nell'area selezionata.

6.6.6 Aggiungere

Tale opzione serve per aggiungere l'elemento all'area selezionata. Premere il pulsante Aggiungere, selezionare Easy e, successivamente, la casella di verifica "V".

6.6.7 Esempio

Si osservi l'esempio della figura 13: è stato installato un MasterShunt e si desidera visualizzare nella prima delle sei aree del MasterView Easy lo stato di carica della batteria.

Selezionare l'opzione *Configurazione* del menu Easy.

Selezionare **Pagina Preferite** e assegnarle un nome.

Selezionare **6 piani** e, successivamente, *Connetti a pref.*

Nel menu **Collegam** selezionare Piano 1.

Nel menu **Dispositivo** selezionare il *MasterShunt*.

Selezionare *Gruppo n° 1* ed *Ogetto n° 1*.

Infine, selezionare **Aggiungere** e confermare.

MASTERBUS



Figura 13: Configurazione piano 1

6.6.8 Visualizzazione della pagina Preferiti

Per accedere alla pagina Preferiti premere il pulsante con il nome corrispondente (cfr. figura 14).

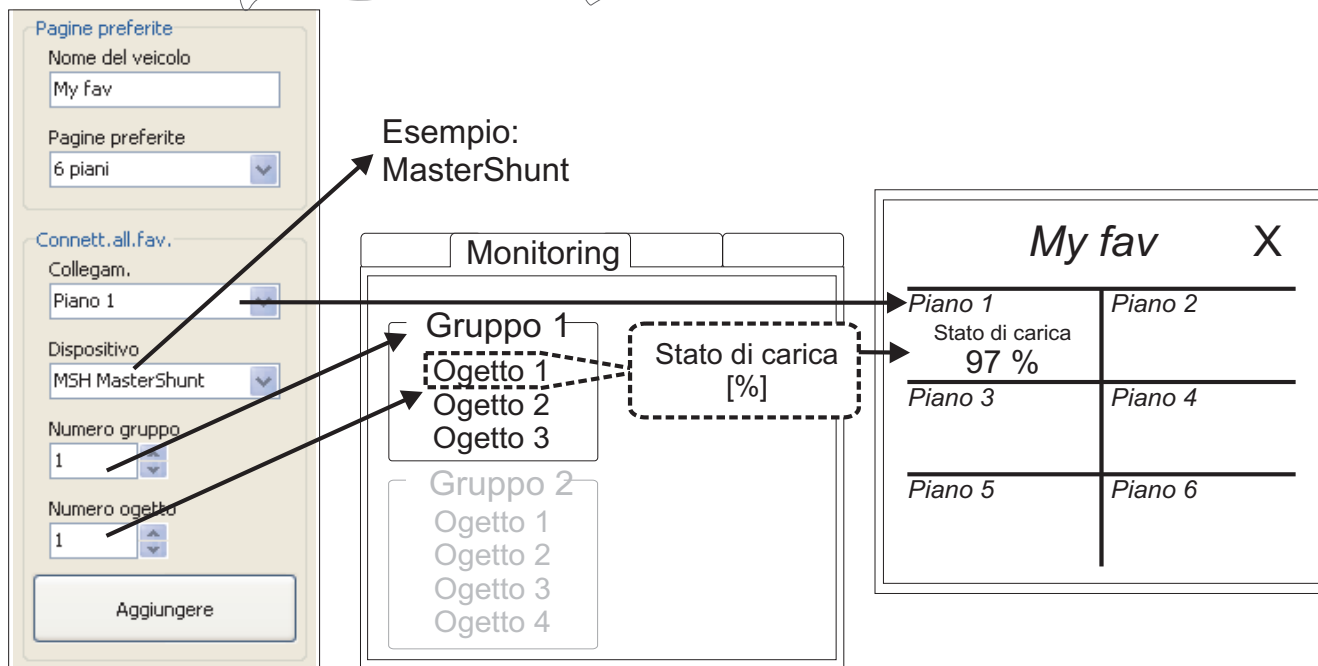

Figura 14: pulsante della pagina Preferiti



NOTA: quando sul pannello MasterView Easy appare la schermata iniziale (elenco dispositivi), dopo 20 secondi si visualizza automaticamente la pagina Preferiti. Ciò accade solamente previa configurazione di tale pagina.

Si osservi la figura 15. L'elemento selezionato si visualizza nella sezione *Preferiti connessi*. Il *dispositivo dell'area 1* in questo caso è il MSH MasterShunt. La voce 1 dell'area 1 è l'*indice*, che indica la disponibilità dell'elemento aggiunto e della connessione con il dispositivo. È possibile verificare l'indice, selezionando il menu del dispositivo corrispondente e passando il mouse sull'elemento (nel qui riportato esempio del MSH MasterShunt: il gruppo 1 è il monitoraggio, mentre l'elemento 1 è lo stato di carica).

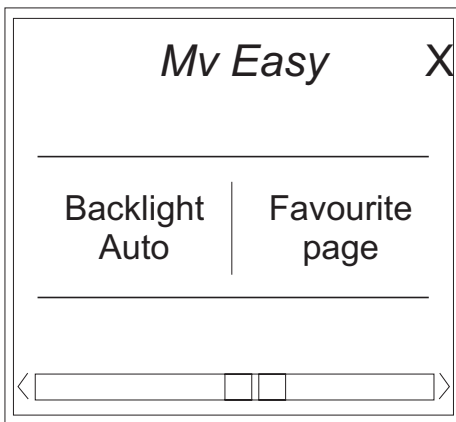

NOTA: se si desidera modificare l'elemento da visualizzare in un'area, è possibile riconfigurare tale area.



Figura 15: configurazione della pagina Preferiti.

6.7 CONFIGURAZIONE DI ALTRI DISPOSITIVI

Per monitorare e configurare altri dispositivi, selezionare un dispositivo nell'apposito elenco del MasterView Easy (cfr. paragrafo 6.1). Per consultare una panoramica di tutti i parametri disponibili fare riferimento al manuale per l'uso del dispositivo connesso. I parametri impostati vengono salvati nella memoria del dispositivo selezionato. Ciò implica che lo spegnimento o la disconnessione del *MasterView Easy* non hanno alcuna influenza sulle impostazioni dei dispositivi connessi. Nel paragrafo 6.2 si riportano le istruzioni per bloccare la configurazione di tutti i dispositivi connessi.

6.8 INTERRUTTORI DIGITALI

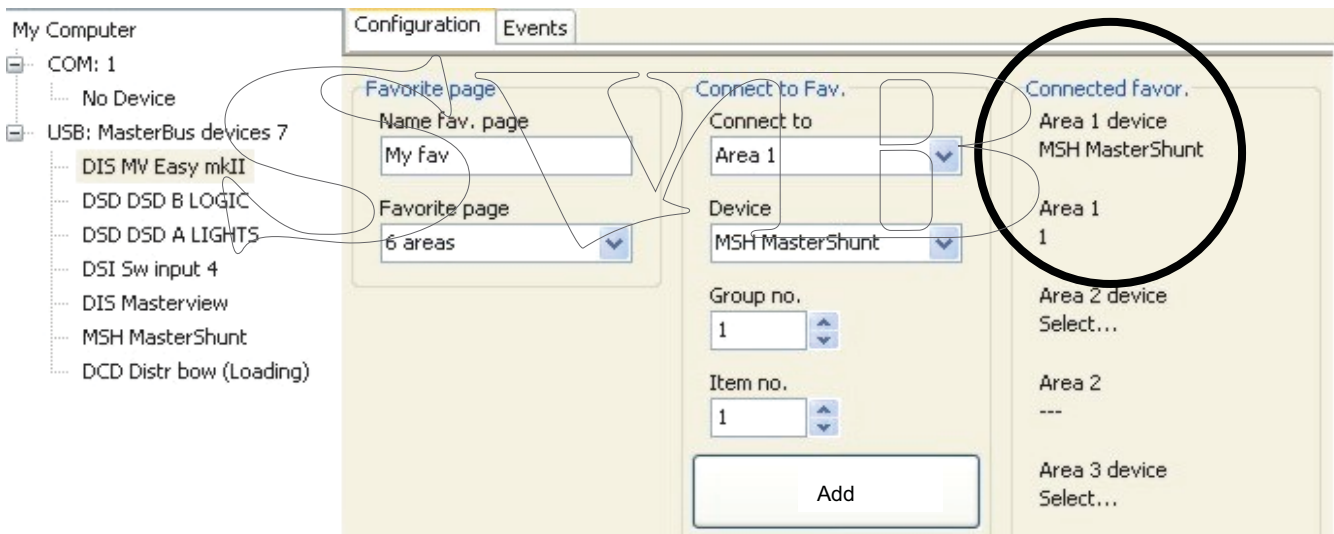
Il MasterView Easy MkII integra 6 interruttori digitali da utilizzare nella pagina Preferiti. La loro funzione si basa sulla configurazione degli eventi degli altri dispositivi. Agli interruttori, numerati dall'1 al 6, è possibile assegnare il nome dell'applicazione corrispondente (cfr. figura 16).

Nell'esempio si noti come l'interruttore 1 corrisponda alla cucina.

Gli interruttori sono disponibili nella schermata di monitoraggio dell'Easy fondamentalmente per poter essere aggiunti alla *pagina Preferiti* (cfr. figura 13).

NOTA: per poter visualizzare un interruttore nella pagina Preferiti occorre prima aggiungerlo! Nel paragrafo 6.6.7 se ne propone un esempio.

NOTA: per la funzione feedback dell'Easy MkII è possibile configurare solo gli interruttori MasterView Easy MkII!

6.8.1 Configurazione dell'interruttore

Se si desidera che un interruttore controlli realmente un canale del Digital DC 10x10A occorre configurare tale evento. Nella figura 17 si illustra come fare in modo che l'interruttore corrispondente a Cucina controlli il canale 6 del Digital DC. Ora l'interruttore Cucina appare nella pagina Preferiti (cfr. figura 19) e commuta il canale 6.

6.8.2 Configurazione del feedback

Solamente gli interruttori del MasterView Easy possono riportare informazioni di feedback sulla pagina Preferiti di tale dispositivo (cfr. figura 18). Ad esempio, nella configurazione eventi Cucina è stata impostata in modo tale da commutare il canale 6 del Digital DC 10x10A e il Digital DC può essere configurato in modo tale da inviare un segnale *feedback* alla cucina, nel momento in cui si accende. Il LED della cucina diventa dunque nero (cfr. figura 19), mentre in caso di allarme lampeggia.



Figura 16: configurazione, monitoraggio degli interruttori 1-6



Figura 17: configurazione di un interruttore del MasterView Easy MkII

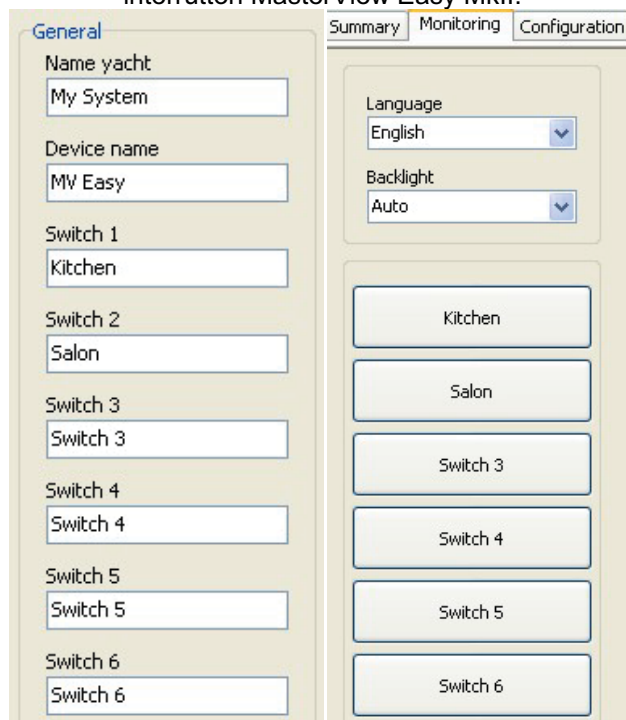

Figura 18: configurazione feedback del Digital DC 10x10A



Figura 19: pagina Preferiti con interruttore. Il cerchio presente nell'interruttore funziona come un LED di feedback.

6.9 INTERFACCIA DEL LIVELLO SERBATOIO

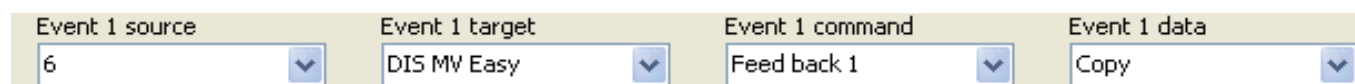
Il MasterView Easy MkII prevede tre opzioni di visualizzazione nella pagina Preferiti relativamente all'interfaccia del livello serbatoio (cfr. figura 20). Selezionare i 3 livelli del serbatoio e,

successivamente, aggiungere il gruppo e l'elemento alle aree (cfr. paragrafo 6.6.8).

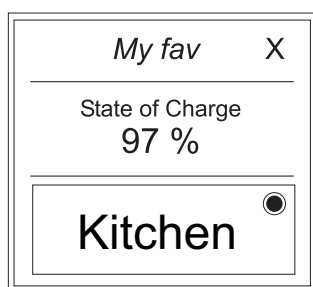

Figura 20: configurazione e visualizzazione dei livelli del serbatoio

7 INFORMAZIONI AGGIUNTIVE

7.1 MASTERADJUST SOFTWARE

Un altro modo per modificare i parametri è attraverso il software MasterAdjust. A tal fine, è necessario utilizzare un'interfaccia USB MasterBus per realizzare la comunicazione tra il PC ed il MasterBus (vedi le informazioni di ordinazione). Per ulteriori informazioni consultare il manuale per l'uso dell'interfaccia USB MasterBus.

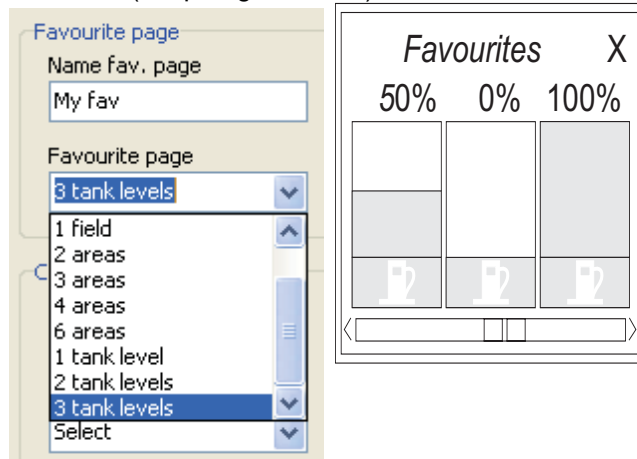

Figura 13: software MasterAdjust

Il software MasterAdjust di Mastervolt può essere scaricato gratuitamente dalla pagina web di Mastervolt (www.mastervolt.com). Caratteristiche:

- Configurazione del sistema: per impostare l'intera rete MasterBus e tutti i dispositivi collegati secondo le proprie esigenze, inclusa la programmazione dei *comandi basati su eventi* (cfr. paragrafo 6.4);
- Monitoraggio del sistema: per ottenere una panoramica completa ed aggiornata dell'intero impianto elettrico;
- *Logger* di sistema: strumento di registrazione dati che consente di recuperare i dati memorizzati dell'impianto elettrico.

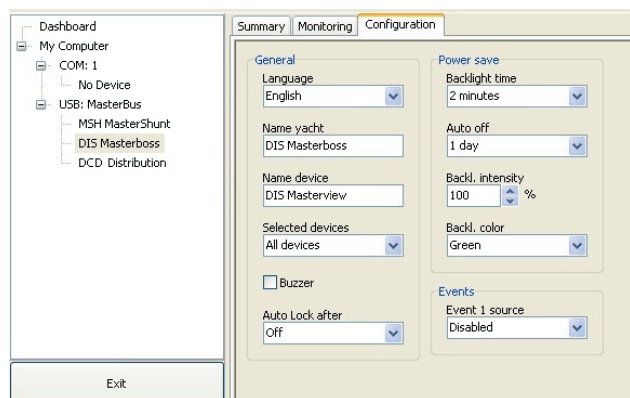

Figura 14: interfaccia USB MasterBus

7.2 INFORMAZIONI PER L'ORDINAZIONE

Numero pezzo	Descrizione
77040000	Dispositivo di terminazione MasterBus*
77040020	Cavo MasterBus, 0,2 m
77040050	Cavo MasterBus, 0,5 m
77040100	Cavo MasterBus, 1,0 m
77040300	Cavo MasterBus, 3,0 m
77040600	Cavo MasterBus, 6,0 m*
77041000	Cavo MasterBus, 10 m
77041500	Cavo MasterBus, 15 m
77042500	Cavo MasterBus, 25 m
77050100	Cavo MasterBus da 100 m (cavo UTP)
77050200	Jack modulare (50 unità)
77050000	Set completo per assemblare cavi MasterBus. Inclusi nella consegna: 100 metri di cavo UTP, 50 unità di jack modulari ed utensili di crimpatura.
77030100	Interfaccia USB MasterBus, necessaria come interfaccia tra PC ed il MasterBus quando si utilizza il software MasterAdjust.

* Questi sono i pezzi inclusi come prassi nella consegna del *MasterView Easy*.

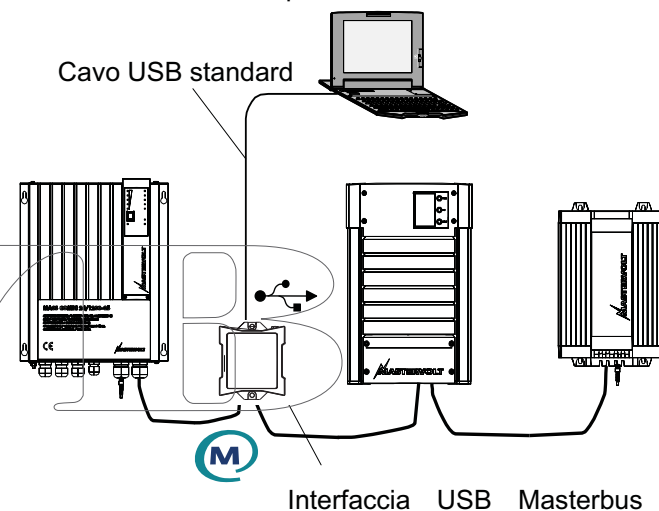
Mastervolt offre una ampia gamma di prodotti per impianti elettrici, compresa una gamma completa di componenti per la rete MasterBus.

Visitare il nostro sito www.mastervolt.com per una visione completa di tutti i nostri prodotti e per scaricare gratis il software.

8 RISOLUZIONE DEI PROBLEMI

Se la seguente tabella riportante i malfunzionamenti non fosse sufficiente per trovare soluzione al problema in questione, si prega di contattare il Centro Servizi

Mastervolt più vicino. L'elenco completo è disponibile su www.mastervolt.com.

Problema	Possibile causa	Cosa fare?
Il display non funziona.	Il display è spento.	Accendere il display.
	Errore nei cavi di rete.	Controllare i cavi MasterBus.
	Nessun dispositivo di alimentazione disponibile in MasterBus.	Il display <i>MasterView Easy</i> deve essere collegato ad una rete di alimentazione. Ciò significa che nella rete deve esserci almeno un dispositivo in grado di fornire alimentazione (cfr. paragrafo 3.3).
Sul display appare ALARM.	Uno dei dispositivi MasterBus connessi si trova in uno stato di allarme.	Controllare la fonte d'allarme visualizzata sul display e premere STOP per arrestare l'allarme o SNOOZE se si desidera che l'allarme si ripeta ogni 9 minuti.
La retroilluminazione cambia di colpo da bianca a rossa.	È stato rilevato uno stato di allarme che ha fatto scattare la retroilluminazione rossa (cfr. anche paragrafo 6.2).	Controllare la fonte d'allarme visualizzata sul display e premere STOP per arrestare l'allarme o SNOOZE se si desidera che l'allarme si ripeta ogni 9 minuti.
Toccando lo schermo la retroilluminazione non si accende.	La retroilluminazione è stata impostata su OFF, quindi è spenta.	Verificare la configurazione del MasterView. Cfr. paragrafi 6.1 e 6.2.
La retroilluminazione non si spegne.	Le impostazioni della retroilluminazione non sono corrette.	Occorre modificare le impostazioni della retroilluminazione. Verificare la configurazione MasterView. Cfr. paragrafi 6.1 e 6.2.
Assenza di retroilluminazione.	La retroilluminazione è preimpostata per spegnersi automaticamente dopo 2 minuti.	Per regolare i parametri della retroilluminazione premere uno dei pulsanti o consultare il paragrafo 6.2.
Comunicazione lenta o assente.	Errore nel cablaggio del MasterBus.	Verificare i cavi MasterBus.
	Non è stato installato alcun dispositivo di terminazione alle estremità della rete.	MasterBus richiede l'installazione di un dispositivo di terminazione su entrambe le estremità della rete. Controllare che sia collegato (cfr. paragrafo 3.3).
	La rete MasterBus è stata configurata ad anello.	Le reti ad anello non sono ammesse. Controllare le connessioni della rete (cfr. paragrafo 3.3).
	Nella rete MasterBus esistono connessioni a T.	Verificare la presenza di eventuali connessioni a T nella rete. Tale tipologia di connessioni non è ammessa (cfr. paragrafo 3.3).
Il touch screen non risponde.	Il blocco tasti è attivato.	Premere a lungo il pulsante per sbloccare la tastiera (cfr. figura 10).
Durante la pulizia del touch screen inavvertitamente si controllano le funzioni.	Il touch screen reagisce a qualsiasi contatto.	Per bloccare i tasti premere a lungo il pulsante (cfr. figura 10). Pulire il touch screen con un panno morbido. NON utilizzare acidi né spugne metalliche. Ripremere a lungo il pulsante per sbloccare la tastiera.
Impossibile rilevare uno dei dispositivi connessi.	Errore di impostazione: il numero massimo di dispositivi è 63.	Se si desidera monitorare più di 63 dispositivi è necessario installare un altro pannello MasterView Easy.

Problema	Possibile causa	Cosa fare?
	Il display è in modalità Selezione ed è stato selezionato un altro dispositivo.	Configurare l'impostazione su "All devices" ("Tutti i dispositivi").
	Errore di cablaggio.	Controllare i cavi MasterBus.
	Il dispositivo non è compatibile con MasterBus o è stato escluso nell'omonima modalità.	Controllare che il dispositivo sia compatibile con MasterBus. È possibile che il cavo MasterBus sia stato collegato a un connettore non-MasterBus.
Il <i>MasterView Easy</i> si spegne dopo un certo lasso di tempo.	Il <i>MasterView Easy</i> è stato impostato in modo tale da spegnersi automaticamente se non si tocca nessun pulsante durante 1 giornata.	Consultare il paragrafo 6.2 e configurare le impostazioni (Auto off).
Il nome del dispositivo non è corretto.	Il nome del dispositivo non è stato ancora impostato.	Impostare il nome del dispositivo (cfr. paragrafo 6.2).
La lingua visualizzata non è corretta.	La lingua impostata nel <i>MasterView Easy</i> non è quella desiderata.	Per regolare la lingua consultare il paragrafo 6.2.
	In uno dei dispositivi connessi è stata impostata la lingua sbagliata.	Su ogni dispositivo connesso è possibile impostare una determinata lingua. Consultare il manuale per l'uso dei dispositivi connessi.
Il nome dell'imbarcazione visualizzato non è corretto.	Il nome dell'imbarcazione impostato nel <i>MasterView Easy</i> non è corretto.	Per impostare il nome dell'imbarcazione consultare il paragrafo 6.2.
Il valore impostato visualizzato sul display non è corretto.	Il valore non è ancora stato impostato o non può essere regolato.	Andare nell'opzione di menu Configurazione e modificare il valore, usando le frecce. Se il valore non è regolabile, le frecce non appaiono.
La pagina Preferiti non emerge automaticamente.	Vi trovate in modalità Configurazione e desiderate controllare la pagina Preferiti.	Fare più volte clic sulla X per accedere all'elenco dispositivi: questa è la schermata iniziale del <i>MasterView Easy</i> . A questo punto, la pagina Preferiti apparirà automaticamente.
Nella pagina Preferiti non si visualizza il parametro corretto.	Durante la selezione di un gruppo di monitoraggio del dispositivo e del numero di elemento si è scelto un parametro diverso da quello desiderato.	Controllare nel manuale per l'uso del dispositivo il parametro di monitoraggio selezionato. N.B.: Nella numerazione dei gruppi e degli elementi partire da uno.
Non avete la più pallida idea della struttura di menu in cui siete finiti.	Vi trovate di fronte a delle schermate mai viste prima.	Fare più volte clic sulla X per accedere all'elenco dispositivi: questa è la schermata iniziale del <i>MasterView Easy</i> . A questo punto, la pagina Preferiti apparirà automaticamente.

9 SPECIFICHE TECNICHE

9.1 SPECIFICHE TECNICHE

Modello:	MasterView Easy Mk II
N° articolo:	77010305
Inclusi alla consegna:	Display, pannello esterno, dispositivo di terminazione MasterBus, cavo di connessione MasterBus (6 metri), istruzioni per l'uso, viti, adesivo di montaggio
Funzione dello strumento:	Monitorare e configurare i dispositivi collegati alla rete MasterBus
Fabbricante:	Mastervolt Amsterdam, Paesi Bassi
Visualizzazione dati:	Mediante un <i>touch screen</i> LCD
Lingue disponibili:	English, Nederlands, Deutsch, Francais, Castellano, Italiano, Dansk, Suomi, Svenska, Norsk
Capacità di fornire alimentazione:	No, deve essere alimentato tramite il MasterBus (nella rete ci deve essere almeno un dispositivo collegato in grado di fornire alimentazione)
Compatibile con MasterVision:	No
Consumo:	Spento: 16 mW Acceso: 160 mW (retroilluminazione spenta); 900 mW (retroilluminazione accesa)
Dimensioni:	Vedi paragrafo 9.2
Profondità richiesta:	Almeno 38 mm
Peso:	230 g (0.50 lb)
Livello di protezione:	IP 21

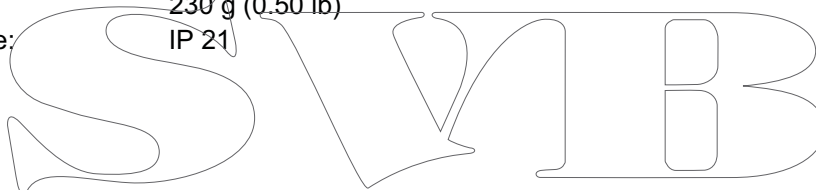

9.2 DIMENSIONI

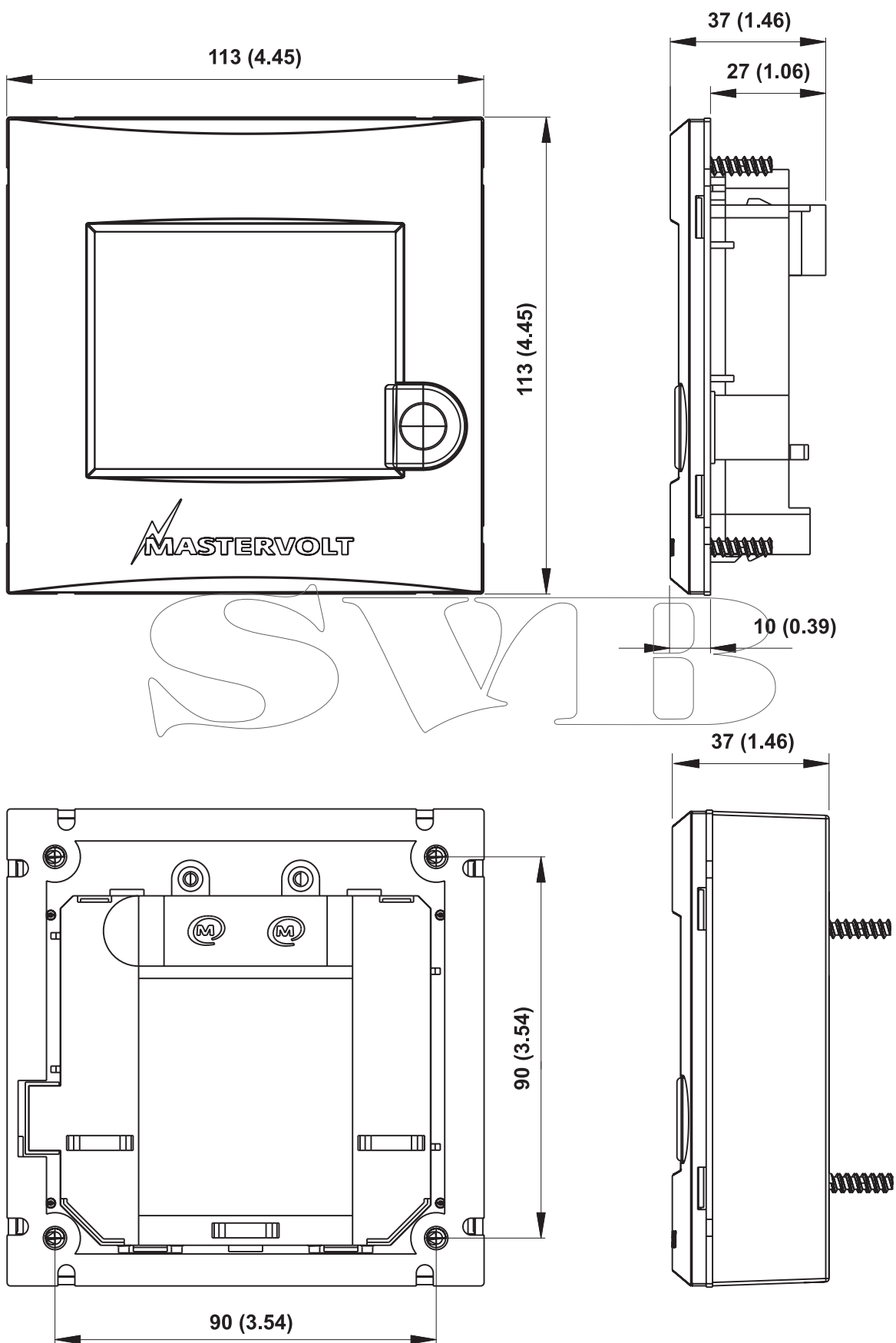

Fig. 15: Dimensioni in mm (pollici) del display senza e con pannello esterno.

10 DICHIARAZIONE DI CONFORMITÀ CE

Fabbricante Mastervolt
Indirizzo Snijdersbergweg 93
1105 AN Amsterdam
Paesi Bassi



Con la presente, il sottoscritto dichiara quanto segue:

Il prodotto:
77010305 MasterView Easy MkII

è conforme a quanto disposto in seno alla Direttiva europea sulla compatibilità elettromagnetica (CEM) 89/336/CEE e alle successive modifiche 92/31/CEE e 93/68/CEE.

Direttiva di bassa tensione: 2006/95/EC

Trovano altresì applicazione le seguenti norme armonizzate in materia di:

Norma generica di emissione: EN 50081-1:1992

Norma generica di immunità: EN 50082-1:1997

Amsterdam,

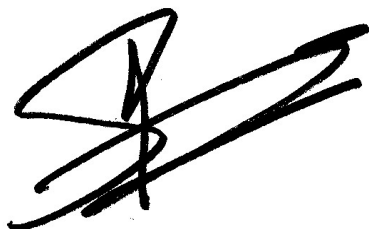
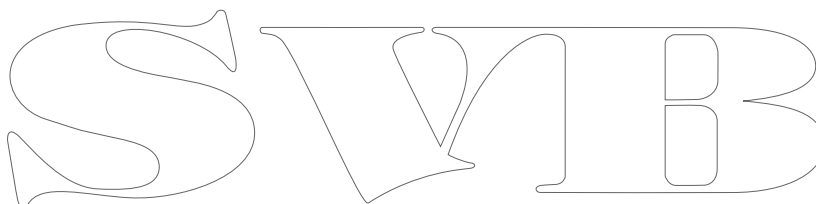

P. F. Kenninck,
Direttore Generale MASTERVOLT

SVIB



Snijdersbergweg 93, 1105 AN Amsterdam, Paesi Bassi
Tel : + 31-20-3422100
Fax : + 31-20-6971006
Email : info@mastervolt.com