

Lieferumfang

Basisstation

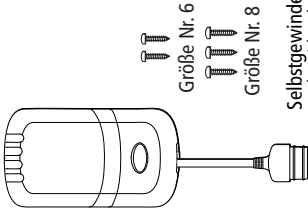

Größe Nr. 6



Größe Nr. 8

Selbstgewindschneidende Schrauben



Gürtelclip + Zubehör

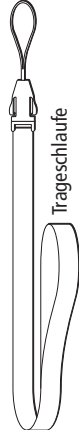

Trageschlaufe

S100: kabellose Fernbedienung



ODER

Smart Controller: kabellose Fernbedienung

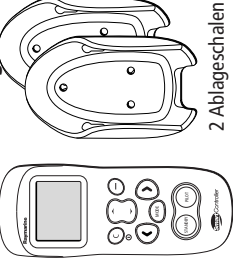

2 Ablageschalen

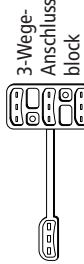

3-Wege-Anschlussblock



Entstörmagnet



SeaTalk-Kabel



Ladekabel

Erforderl. Werkzeug

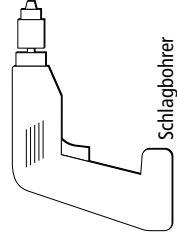

Schlagbohrer

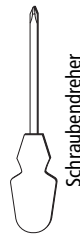

Schraubendreher



3,4-mm-Bohrer



2,7-mm-Bohrer

Basisstation montieren

1. Nehmen Sie die Abdeckung herunter.

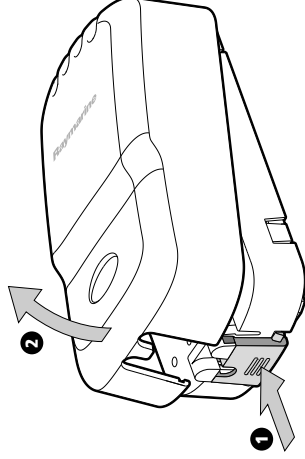

2. Markieren Sie Löcher für die Schrauben.

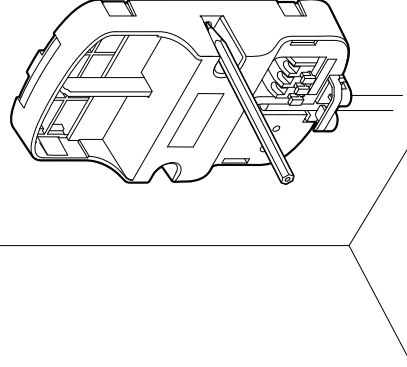

3. Bohren Sie 2 Führungslöcher à 2,7 mm für die Schrauben.

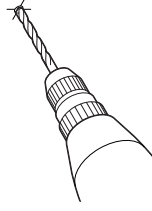

4. Bohren Sie die Führungslöcher vorsichtig an, um Schäden an der Montagefläche zu vermeiden.



5. Mit den beiden Schrauben Nr. 6 sichern Sie die Basisstation auf der Montagefläche.

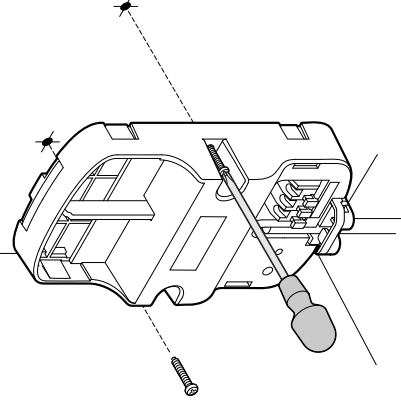

6. Setzen Sie die Abdeckung wieder auf.

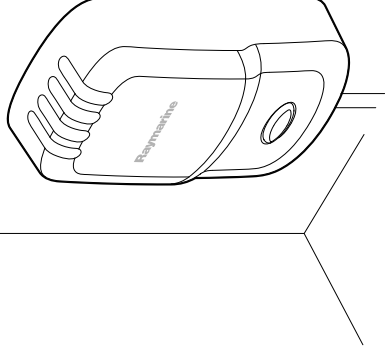

Montageplatz für die Basisstation

Montieren Sie die Basisstation so hoch wie möglich an einem **trockenen Ort!**

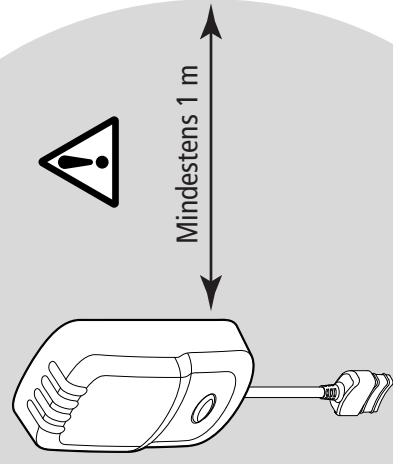
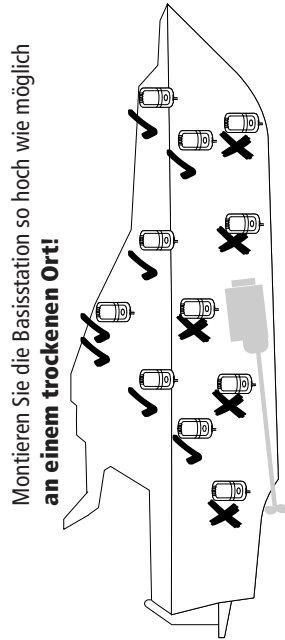

Mindestens 1 m

Ablageschale an fester Position

1. Markieren Sie Löcher für die Schrauben.

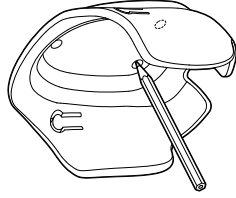

2. Bohren Sie 3,4-mm-Führungslöcher für Schrauben.

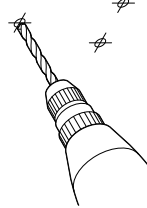

3. Bohren Sie die Führungslöcher vorsichtig an, um Schäden an der Montagefläche zu vermeiden.

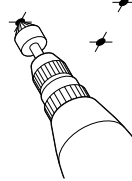

4. Fixieren Sie die Ablageschale jetzt mit den 3 Schrauben auf der Montagefläche.

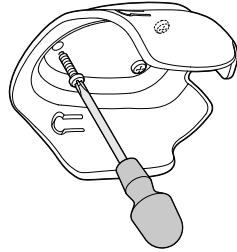

Ablageschale am Gürtelclip

1.

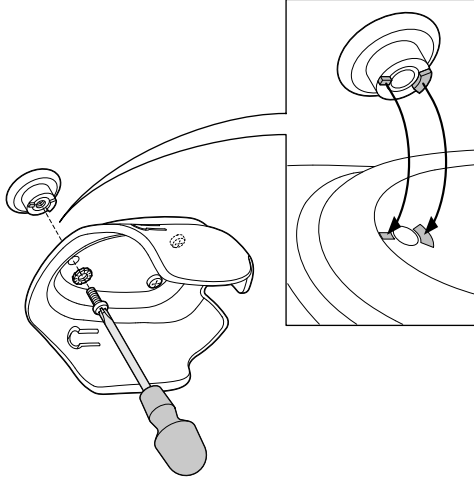

2.

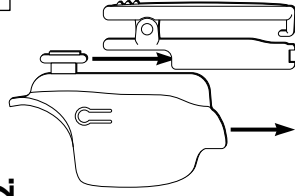

3.

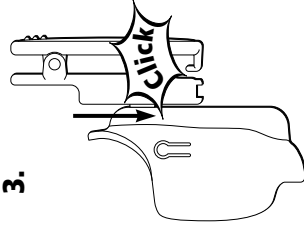

So lösen Sie die Schale vom Gürtelclip:

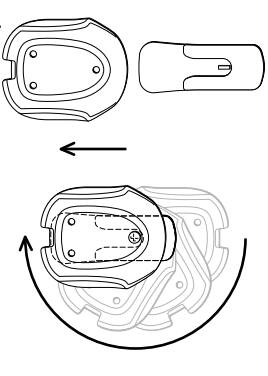

07615-1

Setzen Sie den Entstörmagneten auf das Kabel, möglichst in der Nähe des Steckers



Schließen Sie das Kabel über eine 2-A-Sicherung an 12 V Spannung an

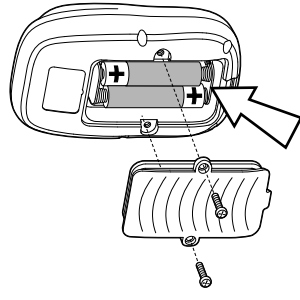
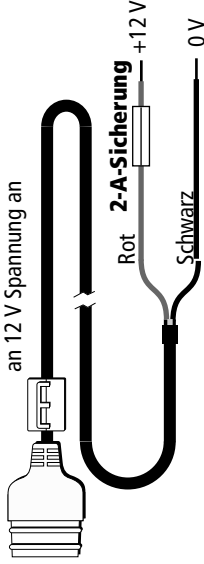

Setzen Sie die 2 AAA-Batterien ein (im Lieferumfang!). Wenn Sie sie später einmal ersetzen, nehmen Sie nur hochwertige Alkaline AAA-Batterien.

07504-1

Basisstation anschließen

WICHTIG:

Bevor Sie die Basisstation anschließen, stellen Sie sicher, dass die 12 V Spannung am SeaTalk-System durch eine 5-A-Sicherung abgesichert sind

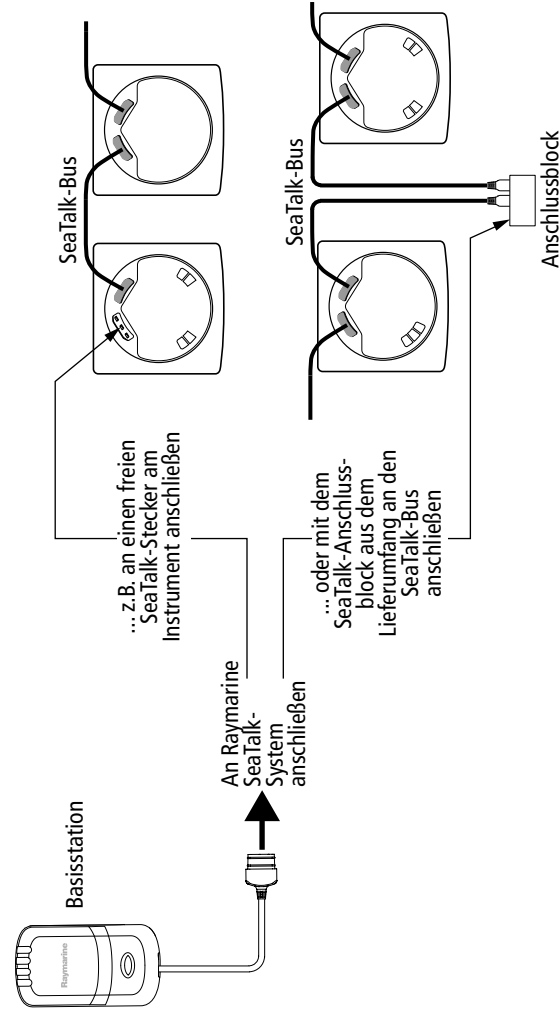

Hinweis:
Ggfs. können Sie den SeaTalk-Stecker vom Kabel der Basisstation entfernen und direkte Anschlüsse zum SeaTalk-Bus herstellen, z.B. an einem Raymarine-Kurscomputer.

SeaTalk-Farbcodierung:

Gelb: SeaTalk-Daten

Rot: +12 V

Schirm: 0 V

07691-2