

i40

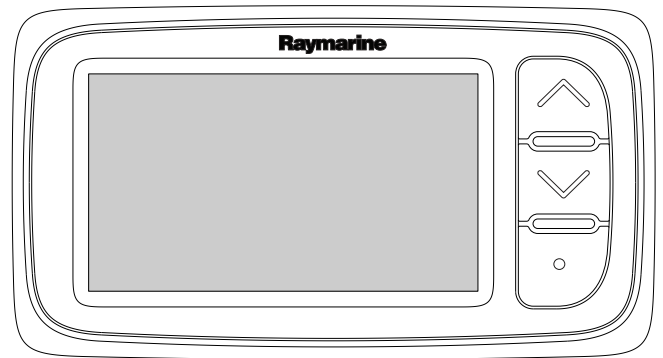

SVB

Installatie -en bedieningsvoorschriften

Nederlands

Date: 05-2012

Document nummer: 81340-1-NL

© 2012 Raymarine UK Limited

SWIB

Mededeling over handelsmerken en octrooien

Handelsmerken en gedeponeerde handelsmerken

Autohelm, hsb², RayTech Navigator, Sail Pilot, SeaTalk, SeaTalk^{NG}, SeaTalk^{HS} en Sportpilot zijn gedeponeerde handelsmerken van Raymarine UK Limited. RayTalk, Seahawk, Smartpilot, Pathfinder en Raymarine zijn gedeponeerde handelsmerken van Raymarine Holdings Limited.

FLIR is een gedeponeerd handelsmerk van FLIR Systems, Inc. en/of haar dochtermaatschappijen.

Alle andere handelsmerken, handelsnamen of bedrijfsnamen die hierin worden vermeld worden alleen gebruikt ten behoeve van identificatie en zijn eigendom van hun respectieve eigenaren.

Dit product is beschermd door octrooien, ontwerp octrooien, aanhangige octrooien en aanhangige ontwerp octrooien.

“Fair use”-verklaring

U mag voor eigen gebruik niet meer dan drie (3) exemplaren van deze handleiding afdrukken. U mag niet meer exemplaren afdrukken of verspreiden en u mag de handleiding niet op enige andere manier gebruiken, waaronder zonder beperking het commercieel uitbaten van de handleiding of het geven of verkopen van exemplaren hiervan aan derden.

Software-updates

Ga naar de website www.raymarine.com voor de nieuwste softwareversie voor uw product.

Producthandleidingen

De nieuwste versies van alle Engelse en vertaalde handleidingen kunnen als PDF worden gedownload op www.raymarine.com. Controleert u alstublieft de website om te zien of u de meest recente handleiding hebt.

Copyright ©2012 Raymarine UK Ltd. Alle rechten voorbehouden.

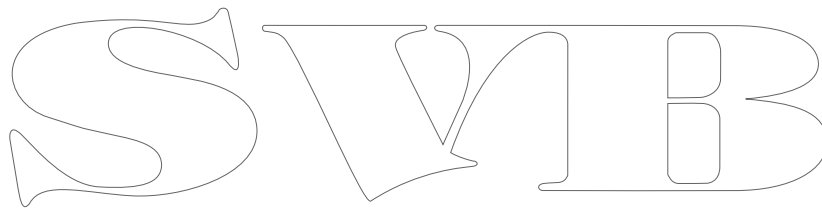
The image shows a stylized outline logo consisting of three large, interconnected letters: 'S', 'V', and 'B'. The letters are rendered in a thin, black outline style, with the 'S' and 'V' overlapping significantly, and the 'B' positioned to the right of the 'V'. The overall appearance is that of a modern, minimalist brand mark.

SWIB

Inhoud

Hoofdstuk 1 Belangrijke informatie	7	9.1 Service en onderhoud	48
Veiligheidsvoorschriften	7	9.2 Condens.....	48
Reinigen	7	9.3 Routinecontroles apparatuur.....	49
Binnendringen van water.....	7	9.4 Reinigen.....	49
Disclaimer	7	9.5 Reinigen van de behuizing van het display.....	50
EMC-installatierichtlijnen	7	9.6 Het displayscherm reinigen.....	50
Ontstoringsferieten	8	Hoofdstuk 10 Probleemoplossing	51
Aansluitingen aan andere apparatuur.....	8	10.1 Probleemoplossing.....	52
Conformiteitsverklaring	8	10.2 Probleemoplossing instrument	53
Verwijdering van het product	8	10.3 Probleemoplossing inschakelen	55
Registratie garantie.....	8	10.4 Probleemoplossing diversen	56
IMO en SOLAS.....	8	10.5 Zelftest	57
Technische nauwkeurigheid.....	8	Hoofdstuk 11 Technische ondersteuning	59
Hoofdstuk 2 Informatie over de handleiding	9	11.1 Raymarine-klantenservice.....	60
2.1 Informatie over de handleiding	10	Hoofdstuk 12 Technische specificaties.....	61
Hoofdstuk 3 De installatie plannen.....	11	12.1 Technische specificaties	62
3.1 Installatiechecklist	12	12.2 Gebruiksbereiken	63
3.2 Systeemintegratie	13	Hoofdstuk 13 Reserveonderdelen en	65
3.3 Typische systemen.....	14	accessoires	65
3.4 Meegeleverde onderdelen	15	13.1 Accessoires	66
3.5 Benodigd gereedschap.....	15	13.2 i40-transducers	66
Hoofdstuk 4 Kabels en aansluitingen.....	17	13.3 Reserveonderdelen	67
4.1 Algemene kabelleiding	18	13.4 SeaTalk-accessoires.....	67
4.2 Overzicht verbindingen.....	18	13.5 SeaTalk-voedingskabels	68
4.3 Voedingsaansluiting	20	13.6 Converters.....	68
4.4 SeaTalk ^{ng} -verbinding.....	21		
Hoofdstuk 5 Plaatsbepaling en montage	23		
5.1 Een plaats kiezen voor het display	24		
5.2 Montage	25		
5.3 Beugelmontage.....	25		
5.4 Een plaats kiezen voor de transducer	26		
5.5 Voorframe.....	27		
Hoofdstuk 6 Beginnen	29		
6.1 Bediening	30		
6.2 Voeding	30		
6.3 Datamaster.....	31		
6.4 De achtergrondverlichting afstellen.....	31		
6.5 Het contrast aanpassen.....	32		
6.6 Kalibratie	32		
Hoofdstuk 7 Uw display gebruiken.....	37		
7.1 Pagina's	38		
7.2 Bediening van de i40 Bidata	38		
7.3 Bediening van de i40 Depth	40		
7.4 Bediening van de i40 Speed	41		
7.5 Bediening van de i40 Wind	42		
Hoofdstuk 8 Alarmmeldingen gebruiken	45		
8.1 Alarmmeldingen.....	46		
Hoofdstuk 9 Uw display onderhouden	47		

SWIB

Hoofdstuk 1: Belangrijke informatie

Veiligheidsvoorschriften



Waarschuwing: Productinstallatie en -bediening

Deze apparatuur dient geïnstalleerd en bediend te worden volgens de verschaftte richtlijnen. Worden deze niet in acht genomen, dan kan dat leiden tot persoonlijk letsel, schade aan uw schip en/of slechte productprestaties.



Waarschuwing: Potentiële ontstekingsbron

Dit product is NIET goedgekeurd voor gebruik in een gevaarlijke/brandbare omgeving. Installeer dit product NIET in een gevaarlijke/brandbare omgeving (zoals een machinekamer of in de buurt van brandstoftanks).



Waarschuwing: Hoge spanning

Dit product staat onder hoge spanning. Voor aanpassingen zijn speciale onderhoudsprocedures en -gereedschappen vereist waar alleen gekwalificeerde onderhoudstechnici beschikking over hebben. Het systeem bevat geen onderdelen die door de gebruiker kunnen worden gerepareerd of aangepast. De gebruiker mag de kap niet verwijderen of proberen het product te repareren.



Waarschuwing: Productaarding

Voordat u dit product aansluit op de voeding, moet u zich ervan verzekeren dat het op de juiste manier is geaard, in overeenstemming met de instructies in deze handleiding.



Waarschuwing: Systemen met positieve aarding

Sluit deze unit niet aan op systemen met positieve aarding.



Waarschuwing: Uitschakelen van de voeding

Zorg ervoor dat de voeding van het schip UIT is geschakeld voordat u begint met het installeren van dit product. Verbind of ontkoppel apparatuur NIET wanneer het is ingeschakeld, tenzij anders wordt geïnstrueerd in het document.

Let op: Transducerkabel

U mag de transducerkabel NIET knippen, inkorten of splitsen of de connector verwijderen. Als de kabel is geknipt kan hij niet meer worden gerepareerd. Door het knippen van de kabel komt ook de garantie te vervallen.

Let op: Zekering energievoorziening

Zorg bij de installatie van dit product dat de voedingsbron afdoende gezekeerd is door middel van een zekering of automatische stroomonderbreker met het geschikte vermogen.

Let op: Service en onderhoud

Dit product bevat geen onderdelen die door de gebruiker kunnen worden onderhouden. Alle onderhouds- en reparatiewerkzaamheden dienen door goedgekeurde Raymarine-dealers te worden uitgevoerd. Ongeautoriseerde reparaties kunnen gevolgen hebben voor uw garantie.

Reinigen

Goed reinigingsgewoontes.

Als u dit product reinigt:

- Veeg het displayscherm NIET af met een droge doek, aangezien dit krassen kan veroorzaken op de coating.
- Gebruik GEEN schurende of op zuren of ammonia gebaseerde producten.
- Gebruik GEEN hogedrukspuit.

Let op: Condens

In bepaalde weersomstandigheden kan zich een kleine hoeveelheid condens vormen op het venster van de unit. Dit is niet schadelijk voor de unit en verdwijnt nadat de unit een poosje aan heeft gestaan.

Binnendringen van water

Disclaimer voor binnendringen van water

Hoewel de waterbestendigheidscategorie van dit product conform de IPX6-norm is, kan water indringen en de vervolgens de apparatuur onklaar maken wanneer het product met een hogedrukreiniger wordt schoongemaakt. Raymarine staat niet garant voor producten die onder hoge druk worden schoongemaakt.

Disclaimer

Raymarine garandeert niet dat dit product foutvrij is, of dat het compatibel is met producten die zijn geproduceerd door een persoon of entiteit anders dan Raymarine.

Raymarine is niet verantwoordelijk voor beschadigingen of letsel veroorzaakt door uw gebruik van het product, of onvermogen het product te gebruiken, door de interactie van het product met producten die zijn geproduceerd door anderen, of door fouten in de informatie die wordt gebruikt door het product dat door een derde partij is geleverd.

EMC-installatierichtlijnen

Apparatuur en accessoires van Raymarine voldoen aan de toepasselijke regels voor Elektromagnetische Compatibiliteit (EMC) om elektromagnetische interferentie tussen apparatuur en het effect daarvan op de prestaties van uw systeem te minimaliseren.

Correcte installatie is vereist om te garanderen dat EMC-prestaties niet nadelig worden beïnvloed.

Voor optimale EMC-prestaties adviseren wij waar mogelijk om:

- Raymarine-apparatuur en daaraan aangesloten kabels:
 - ten minste 1 m (3 ft) verwijderd te houden van apparatuur of kabels die radiosignalen verzenden of dragen, zoals VHF-radio's, kabels en antennes. In het geval van SSB-radio's moet u de afstand vergroten tot 2 m (7 ft).
 - meer dan 2 m (7 ft) verwijderd te houden van het pad van een radarstraal. Een radarstraal wordt normaalgesproken tot 20 graden boven en onder het stralingselement verspreid.
- Het product te voeden via een andere accu dan de accu die wordt gebruikt voor het starten van de motor. Dit is van belang voor het voorkomen van fouten en verlies van gegevens, hetgeen kan optreden als de motor niet met een aparte accu wordt gestart.

- Kabels te gebruiken volgens specificaties van Raymarine.
- Kabels niet af te snijden of te verlengen, tenzij dit in de installatiehandleiding nauwkeurig wordt beschreven.

Opmerking: Waar beperkingen met betrekking tot de installatie een van de bovenstaande aanbevelingen belemmeren, moet u altijd de grootst mogelijke afstand tussen verschillende elektronische apparaten garanderen om zodoende de best mogelijke omstandigheden voor EMC-prestaties te creëren in de gehele installatie.

Technische nauwkeurigheid

De informatie in dit document was bij het ter perse gaan naar ons beste weten correct. Raymarine is echter niet aansprakelijk voor eventuele onnauwkeurigheden of omissies. Daarnaast kunnen specificaties volgens ons principe van continue productverbetering zonder voorafgaande opgave gewijzigd worden. Raymarine kan daarom niet aansprakelijk worden gesteld voor eventuele verschillen tussen het product en dit document. Raadpleeg de Raymarine website (www.raymarine.com) om na te gaan of u de meest recente versie(s) hebt van de documentatie voor uw product.

Ontstoringsferrieten

Raymarine-kabels kunnen ferrieten voor ontstoring bevatten. Deze zijn van belang voor de juiste EMC-prestaties. Als een ferriet om welke reden dan ook moet worden verwijderd (bijvoorbeeld voor installatie of onderhoud), moet deze op de oorspronkelijke locatie worden teruggeplaatst voordat het product wordt gebruikt.

Gebruik alleen het juiste type ferriet dat door erkende Raymarine-dealers wordt geleverd.

Aansluitingen aan andere apparatuur

Vereiste voor ferrieten op niet-Raymarine-kabels

Als Raymarine-apparatuur aangesloten moet worden op andere apparatuur met een kabel die niet door Raymarine geleverd is, MOET altijd een ontstoringsferriet geplaatst worden op de kabel bij het Raymarine-apparaat.

Conformiteitsverklaring

Raymarine UK Ltd. verklaart dat dit product voldoet aan de essentiële vereisten van EMC-richtlijn 2004/108/EG.

De originele Conformiteitsverklaring kunt u bekijken op de betreffende productpagina op www.raymarine.com.

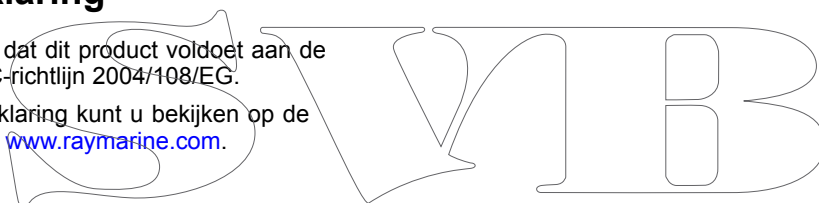

Verwijdering van het product

Verwijder dit product in overeenstemming met de AEEA-richtlijnen.



De richtlijn Afval van Elektrische en Elektronische Apparatuur (AEEA) vereist de recycling van afval van elektrische en elektronische apparaten. Hoewel de AEEA Richtlijn niet van toepassing is op een aantal Raymarine producten, steunen wij dit beleid en verzoeken u dit product in overeenstemming hiermee te verwijderen.

Registratie garantie

Om uw Raymarine-product te registreren gaat u naar www.raymarine.com en registreert u online.

Het is van belang dat u uw product registreert om volledig gebruik te kunnen maken van alle garantievoorwaarden. In uw verpakking zit een barcode-etiket waarop het serienummer van de unit vermeld staat. U hebt dit serienummer nodig om uw product online te registreren. U dient het etiket voor later gebruik te bewaren.

IMO en SOLAS

De apparatuur die in dit document beschreven wordt, is bedoeld voor recreatieve maritieme- en werkvaartuigen welke niet vallen onder de International Maritime Organization (IMO) en Safety of Life at Sea (SOLAS) Carriage regelgeving.

Hoofdstuk 2: Informatie over de handleiding

Inhoudsopgave

- [2.1 Informatie over de handleiding op pagina 10](#)

SWIB

2.1 Informatie over de handleiding

Deze handleiding bevat belangrijke informatie over uw Raymarine-instrumentdisplay.

i40-handleidingen

De volgende handboeken hebben betrekking op uw product:

Handleidingen

Omschrijving	Artikelnummer
Montagehandleiding en startersgids	88006
Instructies voor installatie en bediening	81340
Montagemal	87155

i40-instrumentassortiment

Het i40-instrumenassortiment bestaat uit de volgende modellen:

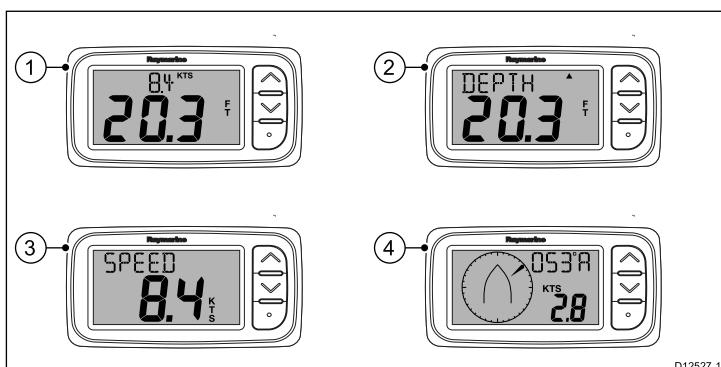

Artikel	Omschrijving	Artikelnummer
1	i40 Bidata	E70066
2	i40 Depth	E70064
3	i40 Speed	E70063
4	i40 Wind	E70065

SVIB

Hoofdstuk 3: De installatie plannen

Inhoudsopgave

- 3.1 Installatiechecklist op pagina 12
- 3.2 Systeemintegratie op pagina 13
- 3.3 Typische systemen op pagina 14
- 3.4 Meegeleverde onderdelen op pagina 15
- 3.5 Benodigd gereedschap op pagina 15

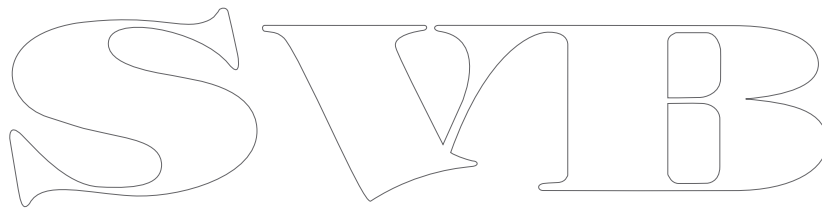

3.1 Installatiechecklist

Installatie omvat de volgende werkzaamheden:

Installatietaak	
1	Plan uw aanpak
2	Verzamel alle vereiste apparatuur en gereedschappen
3	Zet alle apparatuur op hun toekomstige plaats
4	Leg alle kabels uit.
5	Boor kabel- en montagegaten.
6	Maak alle aansluitingen op de apparatuur.
7	Zet alle apparatuur vast op zijn plaats.
8	Zet het systeem aan en test het.

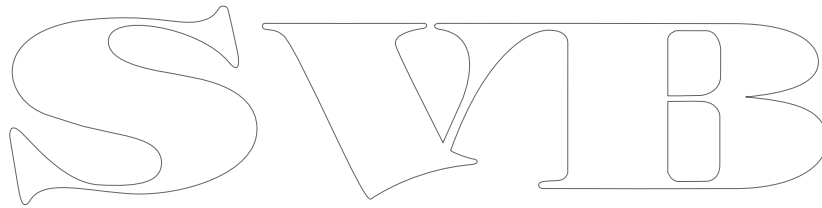
A large, stylized outline logo consisting of the letters 'S', 'W', 'I', and 'B' in a decorative, serif font. The letters are interconnected and have a classic, elegant appearance.

3.2 Systemintegratie

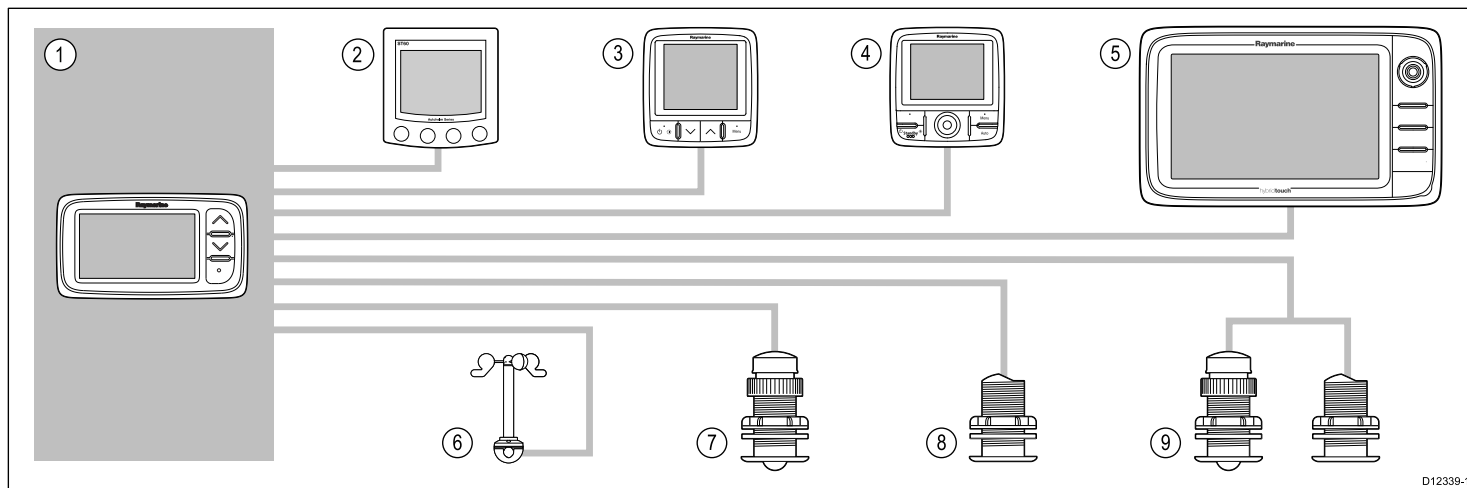

D12339-1

Artikel	Apparaatype	Maximum aantal	Geschikte apparaten	Verbindingen
1	i40 Bidata-, Depth-, Speed- of Wind-instrument.	Bepaald door de busbandbreedte en de voedingsbelasting van SeaTalk.	<ul style="list-style-type: none"> i40 Bidata i40 Depth i40 Speed i40 Wind 	<ul style="list-style-type: none"> SeaTalk SeaTalk^{ng} via de optionele SeaTalk1 naar SeaTalk^{ng}-converter.
2	SeaTalk-instrumentdisplays via SeaTalk-netwerk.	Bepaald door de busbandbreedte en de voedingsbelasting van SeaTalk.	<ul style="list-style-type: none"> ST40 ST60+ 	<ul style="list-style-type: none"> SeaTalk
3	SeaTalk ^{ng} -instrumentdisplays via SeaTalk naar SeaTalk ^{ng} -converter of -adapterkabel.	Bepaald door de busbandbreedte en de voedingsbelasting van SeaTalk ^{ng} .	<ul style="list-style-type: none"> ST70 ST70+ i70 	<ul style="list-style-type: none"> SeaTalk^{ng}
4	SeaTalk ^{ng} -stuurautomaat-bedienunit via SeaTalk naar SeaTalk ^{ng} -converter.	Bepaald door de busbandbreedte en de voedingsbelasting van SeaTalk ^{ng} .	<ul style="list-style-type: none"> ST70 ST70 + p70 p70R 	<ul style="list-style-type: none"> SeaTalk^{ng}
5	SeaTalk ^{ng} multifunctionele displays via SeaTalk naar SeaTalk ^{ng} -converter.	6	<ul style="list-style-type: none"> Raymarine multifunctionele displays. 	<ul style="list-style-type: none"> SeaTalk^{ng}
6	Raymarine windtransducer (i40 Wind).	1	<ul style="list-style-type: none"> Rotavecta windtransducer 	Raymarine transducerverbinding.
7	Raymarine snelheid- en temperatuurtransducer (i40 Speed).	1	<ul style="list-style-type: none"> P731 Shorty snelheid-/temperatuurtransducer met rompdoorvoer Andere compatibele transducers — neem alstublieft contact op met uw plaatselijke Raymarine-dealer voor meer informatie. 	Raymarine transducerverbinding.
8	Raymarine dieptetransducer (i40 Depth).	1	<ul style="list-style-type: none"> P7 Shorty dieptetransducer met laag profiel en rompdoorvoer Andere compatibele transducers — neem alstublieft contact op met uw plaatselijke Raymarine-dealer voor meer informatie. 	Raymarine transducerverbinding.
9	Raymarine analoge snelheid- en dieptetransducers (i40 Bidata).	<ul style="list-style-type: none"> 1 x diepte- en 1 x snelheid-/temperatuurtransducer, of 1 x diepte-, snelheid- en temperatuurtransducer (DST). 	<ul style="list-style-type: none"> P731 Shorty snelheid-/temperatuurtransducer met rompdoorvoer P7 Shorty dieptetransducer met laag profiel en rompdoorvoer Andere compatibele transducers — neem alstublieft contact op met uw plaatselijke Raymarine-dealer voor meer informatie. 	Raymarine transducerverbindingen.

3.3 Typische systemen

Basis SeaTalk-systeem

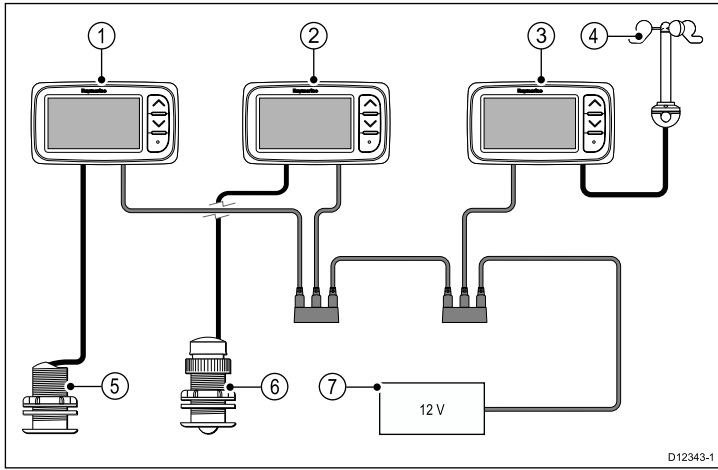

D12343-1

1	i40 Depth instrumentdisplay
2	i40 Speed instrumentdisplay
3	i40 Wind instrumentdisplay
4	Rotavecta windtransducer
5	Dieptetransducer
6	Snelheidstransducer
7	12 VDC stroomvoorziening

7	i40 Speed instrument
8	i40 Wind instrument
9	Dieptetransducer
10	Snelheidstransducer
11	Rotavecta windtransducer

SeaTalk

SeaTalk is een protocol om compatibele instrumenten aan elkaar te kunnen aansluiten en zodoende gegevens te kunnen delen.

Het SeaTalk-kabelsysteem wordt gebruikt om compatibele instrumenten en apparatuur te verbinden. De kabel draagt de stroomvoorziening en data en maakt het mogelijk verbindingen te maken zonder dat er een centrale processor nodig is.

Aan het SeaTalk-systeem kunnen aanvullende instrumenten en apparatuur worden toegevoegd door deze eenvoudigweg in het netwerk te pluggen. SeaTalk-apparatuur kan ook met andere niet-SeaTalk-apparatuur communiceren via de NMEA 0183-norm, mits er een geschikte interface gebruikt wordt.

Basis SeaTalk^{ng}-systeem

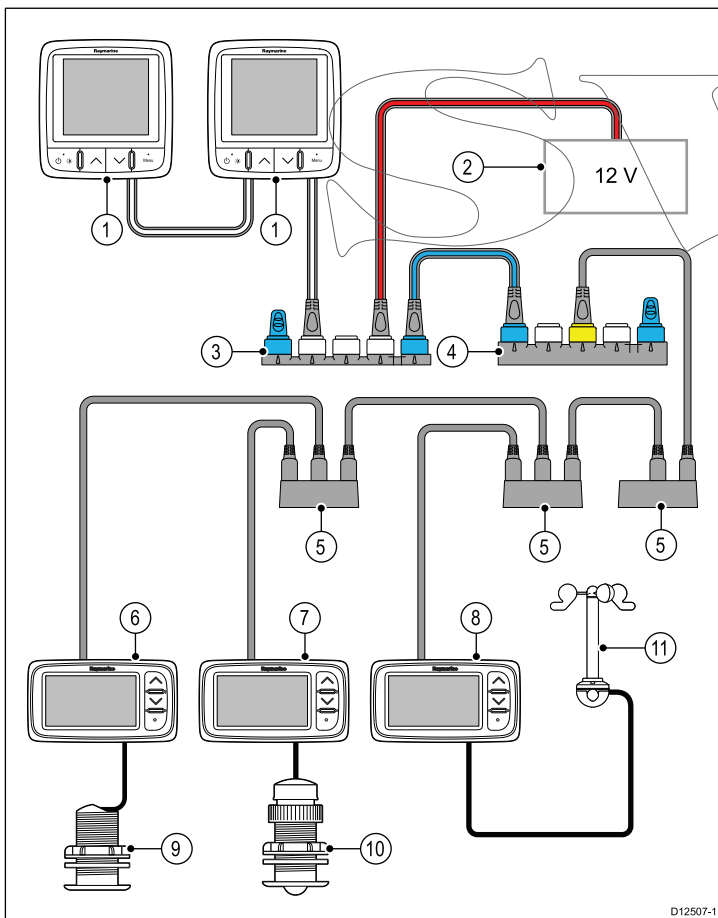

D12507-1

1	SeaTalk ^{ng} -instrumentdisplays
2	12 VDC stroomvoorziening
3	SeaTalk ^{ng} 5-wegs vergrendeling
4	SeaTalk naar SeaTalk ^{ng} -converter
5	SeaTalk 3-wegs vergrendeling
6	i40 Depth instrument

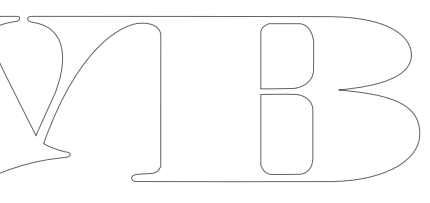

3.4 Meegeleverde onderdelen

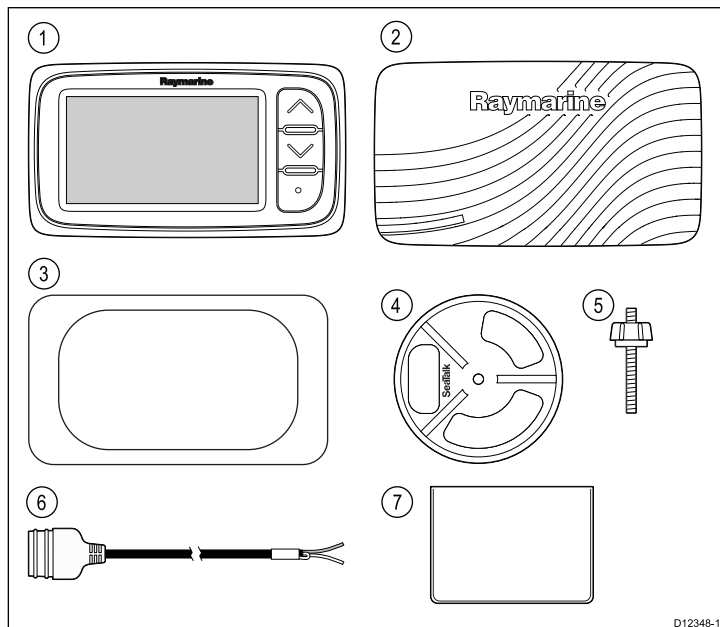

1	i40 instrument
2	i40-zonnekap
3	Montagepakking
4	Klembeugel
5	Montagedraadeinden en duimmoeren
6	SeaTalk-voedingskabel
7	Documentatiepakket

3.5 Benodigd gereedschap

Benodigd gereedschap voor de installatie

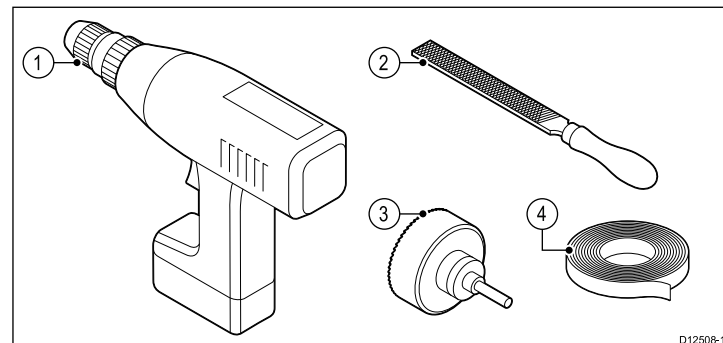

1	Boormachine
2	Vijl
3	57 mm (2,25 in) gatsnijder
4	Plakband

SVIB

SWIB

Hoofdstuk 4: Kabels en aansluitingen

Inhoudsopgave

- 4.1 Algemene kabelleiding op pagina 18
- 4.2 Overzicht verbindingen op pagina 18
- 4.3 Voedingsaansluiting op pagina 20
- 4.4 SeaTalk^{ng}-verbinding op pagina 21



4.1 Algemene kabelleiding

Kabeltypen en -lengtes

Het is belangrijk kabels te gebruiken van het juiste type en met de juiste lengte.

- Tenzij anders aangegeven, dient u alleen standaardkabels van het correcte type te gebruiken, die zijn geleverd door Raymarine.
- Zorg dat eventuele kabels die niet van Raymarine zijn, de juiste kwaliteit en kabeldikte hebben. Het kan bijvoorbeeld zijn dat voor een langere loop van de voedingskabel dikkere kabels nodig zijn om eventuele spanningsval in de kabelloop te minimaliseren.

Leiden van kabels

Kabel dienen correct geleid te worden voor optimale prestaties en een lange levensduur.

- Buig de kabels NIET te ver door. Zorg wanneer mogelijk voor een minimale buigdiameter van 200 mm (8 in)/minimale buigradius van 100 mm (4 in).

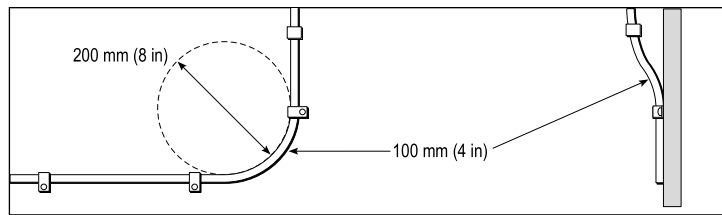

- Bescherm alle kabels tegen fysieke schade en blootstelling aan hitte. Gebruik waar mogelijk verbindingstukken of kabelbuizen. Leid kabels NIET door bilges of deuren, of dicht langs bewegende of hete objecten.
- Zet kabels vast met tiewraps of afbindkoord. Rol eventuele extra kabel op en zet deze elders vast.
- Gebruik een geschikte waterdichte doorvoer wanneer kabels door een open schot of dek gevoerd worden.
- Leid kabels NIET vlak langs motoren of TL-verlichting.

Leid kabels altijd zo ver mogelijk weg van:

- andere apparatuur en kabels,
- hoge stroom voerende AC- en DC-voedingskabels,
- antennes.

Trekcontlasting

Zorg voor een goede trekcontlasting. Bescherm connectoren tegen trekbelasting en zorg dat deze tijdens extreme omstandigheden niet losgetrokken kunnen worden.

Kabelafscherming

Zorg dat alle datakabels correct zijn afgeschermd en dat de kabelafscherming intact is (d.w.z. niet geschaafd doordat deze door een nauwe ruimte getrokken is).

4.2 Overzicht verbindingen

Verbindingen worden gemaakt met behulp van de meegeleverde SeaTalk- en transducer-kabelconnectoren aan de achterkant van de unit.

Verbindingen

SeaTalk-verbinding

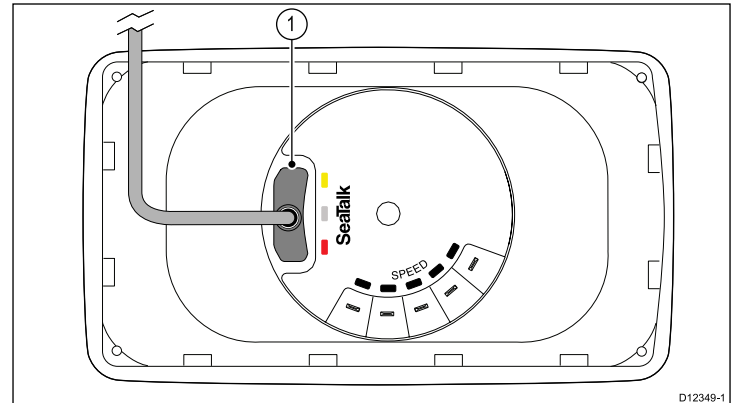

1	SeaTalk-verbinding
---	--------------------

i40 Bidata-verbinding

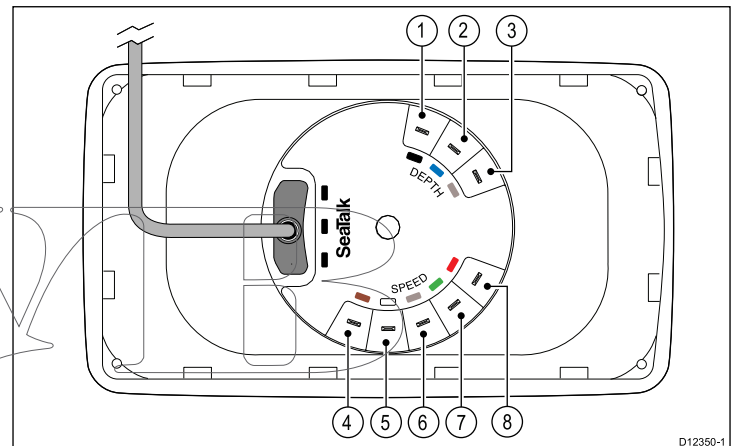

Artikel	Kabelkleur	Signaalnaam
1	Zwart (Depth)	Piëzo-elektrisch keramiek -
2	Blauw (Depth)	Piëzo-elektrisch keramiek +
3	Schermb (Depth)	0 V (afscherming)
4	Bruin (Speed)	Temperatuur 0 V
5	Wit (Speed)	Temperatuur (signaal)
6	Schermb (Speed)	Snelheid 0 V (afscherming)
7	Groen (Speed)	Snelheid (signaal)
8	Rood (Speed)	Snelheid V+

i40 Depth-verbinding

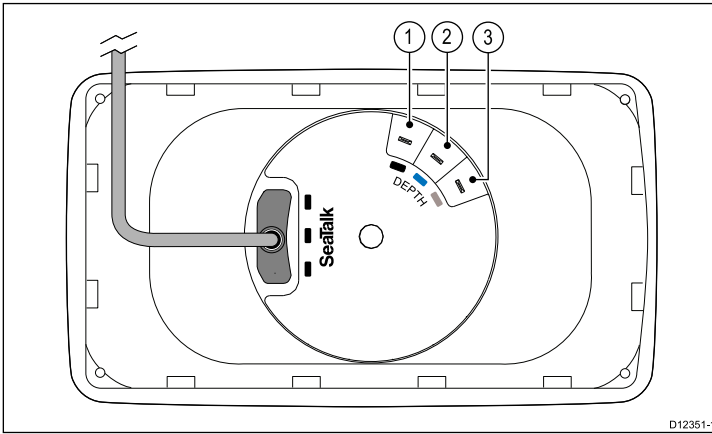

D12351-1

Artikel	Kabelkleur	Signaalnaam
1	Zwart	Piëzo-elektrisch keramiek -
2	Blauw	Piëzo-elektrisch keramiek +
3	Afscherming	0 V (afscherming)

i40 Speed-verbinding

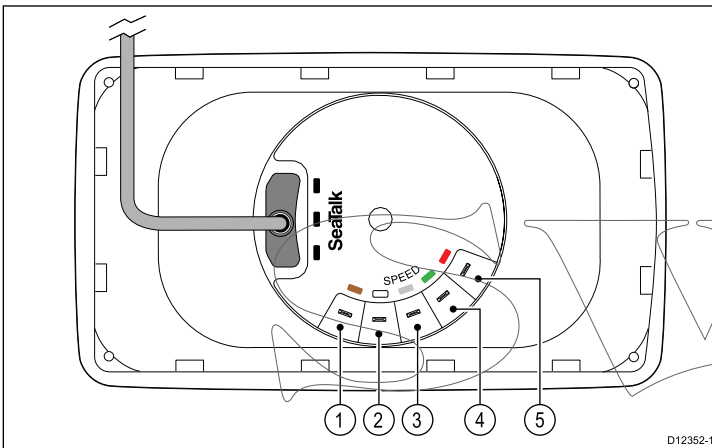

D12352-1

Artikel	Kabelkleur	Signaalnaam
1	Bruin	Temperatuur 0 V
2	Wit	Temperatuur (signaal)
3	Afscherming	Snelheid 0 V (afscherming)
4	Groen	Snelheid (signaal)
5	Rood	Snelheid V+

i40 Wind-verbinding

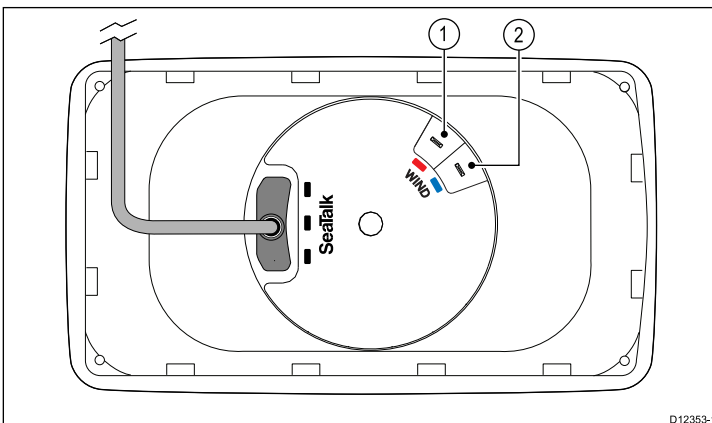

D12353-1

Artikel	Kabelkleur	Signaalnaam
1	Rood	Rotor +
2	Blauw	Rotor -

Transducerverbindingen maken

Hoewel de transducerkabel is uitgerust met kabelschoenen voor directe aansluiting op de achterkant van de unit, kan het nodig zijn deze voor de installatie te verwijderen, bijv. wanneer de kabel door nauwe openingen moet worden gevoerd. Er zijn 1/8-kabelschoenen nodig (niet meegeleverd) om de verwijderde kabelschoenen te vervangen. Bij het aansluiten van nieuwe kabelschoenen dient u de kabels als volgt af te werken:

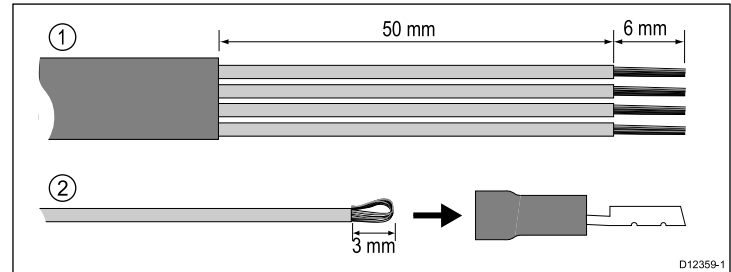

D12359-1

1. Maak de kabel zoals te zien is in afbeelding 1 hierboven.
2. Vouw de draadstrengen terug en steek ze in de nieuwe kabelschoen zoals te zien is in afbeelding 2 hierboven.
3. Zorg ervoor dat de draadstrengen niet aan de achterkant uit de isolatie van de kabelschoen uitsteken.
4. Krimp de kabelschoen op de draad.

4.3 Voedingsaansluiting

De unit kan óf direct van stroom worden voorzien, óf als onderdeel van een SeaTalk-netwerk.

Voor een SeaTalkng-systeem is één 12 VDC voeding nodig, aangesloten op de SeaTalkng-backbone. Dit kan op de volgende manieren:

- Met een accu via het distributiepaneel, of
- Met een Raymarine-koerscomputer, via SeaTalk- of SeaTalkng.

Voorbeeld voedingsaansluiting

Directe voedingsaansluiting

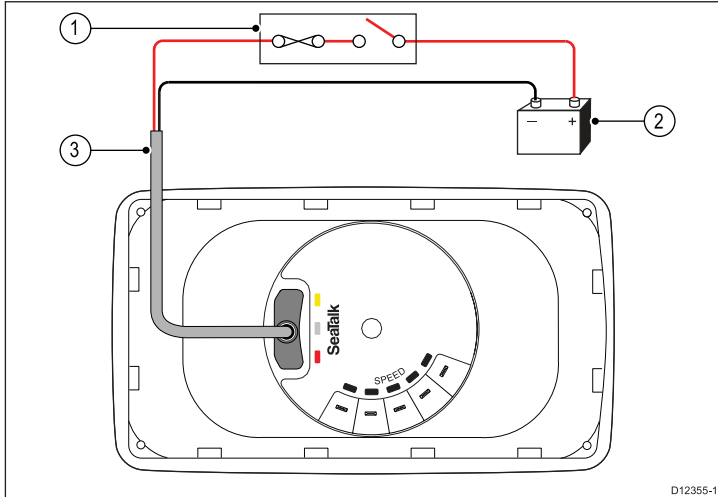

1	3 A stroomonderbreker of zekering.
2	SeaTalk-voedingskabel.
3	12 VDC stroomvoorziening van het schip.

SeaTalk-voedingsaansluiting

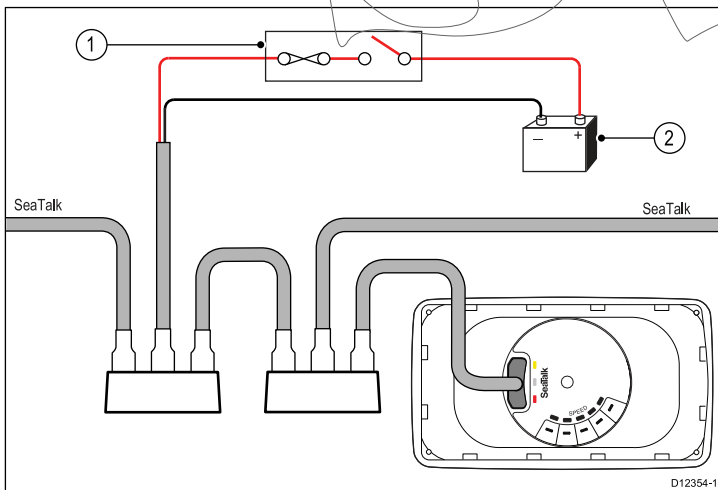

1	5 A stroomonderbreker of zekering.
2	12 VDC stroomvoorziening van het schip.

SeaTalk-voedingsbeveiliging

De voeding dient te worden beveiligd met een 5 A-zekering of een stroomonderbreker met dezelfde waarde.

Raymarine adviseert de stroomvoorziening zo aan te sluiten op een SeaTalk-systeem dat de stroom aan elke zijde van het stroomaansluitingspunt gelijk is.

Waarschuwing: Aarding is niet vereist
Dit product is volledig geïsoleerd en er is GEEN afzonderlijke aarding nodig.

Waarschuwing: Systemen met positieve aarding
Sluit deze unit niet aan op systemen met positieve aarding.

SeaTalk-voedingskabels

Artikelnummer	Omschrijving
D229	SeaTalk-voedingskabel.

Voedingskabelverlenging (12 V)

De volgende beperkingen zijn van toepassing op het verlengen van de voedingskabel:

- De kabel dient een geschikte kabeldikte te hebben voor de stroomkringbelasting.
- De kabel dient te zijn aangesloten op het distributiepaneel.

Totale lengte (max.)	Kabeldikte (AWG)
0 tot 5 m (0 tot 16,4 ft)	18
5 tot 10 m (16,4 tot 32,8 ft)	14
10 tot 15 m (32,8 tot 49,2 ft)	12
15 tot 20 m (49,2 tot 65,5 ft)	12

SeaTalk-accessoires

SeaTalk-kabels en -accessoires voor gebruik met compatibele producten.

Omschrijving	Artikelnr.	Opmerkingen
3-weg SeaTalk-aansluitkast	D244	
1 m (3,28 ft) SeaTalk-verlengkabel	D284	
3 m (9,8 ft) SeaTalk-verlengkabel	D285	
5 m (16,4 ft) SeaTalk-verlengkabel	D286	
9 m (29,5 ft) SeaTalk-verlengkabel	D287	
12 m (39,4 ft) SeaTalk-verlengkabel	E25051	
20 m (65,6 ft) SeaTalk-verlengkabel	D288	

4.4 SeaTalk^{ng}-verbinding

Uw kunt uw SeaTalk-product aansluiten op een SeaTalk^{ng}-systeem met behulp van de SeaTalk naar SeaTalk^{ng}-converter.

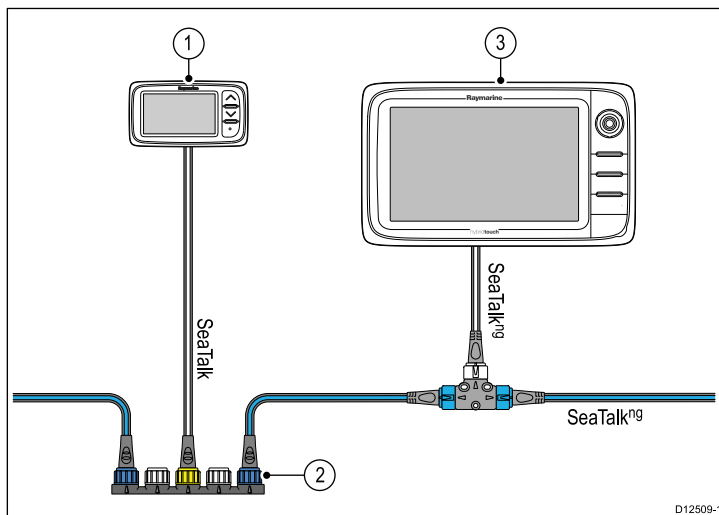

1	i40 instrument
2	SeaTalk naar SeaTalk ^{ng} -converter
3	Raymarine multifunctioneel display

SWIB

SWIB

Hoofdstuk 5: Plaatsbepaling en montage

Inhoudsopgave

- 5.1 Een plaats kiezen voor het display op pagina 24
- 5.2 Montage op pagina 25
- 5.3 Beugelmontage op pagina 25
- 5.4 Een plaats kiezen voor de transducer op pagina 26
- 5.5 Voorframe op pagina 27

SWIB

5.1 Een plaats kiezen voor het display



Waarschuwing: Potentiële ontstekingsbron

Dit product is NIET goedgekeurd voor gebruik in een gevaarlijke/brandbare omgeving. Installeer dit product NIET in een gevaarlijke/brandbare omgeving (zoals een machinekamer of in de buurt van brandstoftanks).

Algemene vereisten voor plaatsing

Bij het kiezen van een plaats voor de unit dient u een aantal factoren in overweging te nemen.

Ventilatievereisten

Om te zorgen voor voldoende ventilatie:

- Zorg ervoor dat het apparaat in een compartiment van de juiste omvang is gemonteerd.
- Zorg ervoor dat de ventilatiegaten niet zijn geblokkeerd.
- Zorg voor voldoende afstand tussen de apparaten.

Vereisten voor het montage-oppervlak

Zorg ervoor dat de units voldoende steun hebben op een stevig oppervlak. De unit mag NIET worden gemonteerd en er mogen geen gaten worden geboord op plaatsen die de constructie van het schip kunnen beschadigen.

Vereisten voor het leggen van kabels

Zorg ervoor dat de unit is gemonteerd op een plaats waar kabels correct kunnen worden gelegd en aangesloten:

- Minimale kabelbochtradius van 100 mm (3,94 in) is vereist, tenzij anders aangegeven.
- Gebruik kabelsteunen om spanning op de aansluitingen te voorkomen.

Binnendringen van water

Deze unit is geschikt voor montage zowel bovendeks als onderdeks. Het is waterdicht conform de IPX6-norm. Hoewel de unit waterdicht is, is het beter het op een beschermde plaats te monteren, zodat het niet langdurig wordt blootgesteld aan directe regen én opspattend zout water.

Elektrische interferentie

Kies een plaats die zich op voldoende afstand bevindt van apparaten die interferentie kunnen veroorzaken, zoals motoren, generatoren en radiozenders/-ontvangers.

Magnetisch kompas

Bij het kiezen van een geschikte plaats zou u moeten proberen een zo groot mogelijke afstand te houden tussen de unit en eventuele andere kompassen.

Om mogelijke interferentie met de magnetische kompassen te voorkomen dient u ervoor te zorgen dat de afstand tussen de unit en eventuele kompassen minimaal 230 mm (9 in) is.

Overwegingen met betrekking tot kijkhoek

De kijkhoek beïnvloedt het displaycontrast, de kleur en de nachtmodus. Daarom raadt Raymarine aan het display tijdelijk op te starten bij het plannen van de installatie om ervoor te zorgen dat u het beste kunt bepalen welke locatie de optimale kijkhoek oplevert.

Kijkhoek

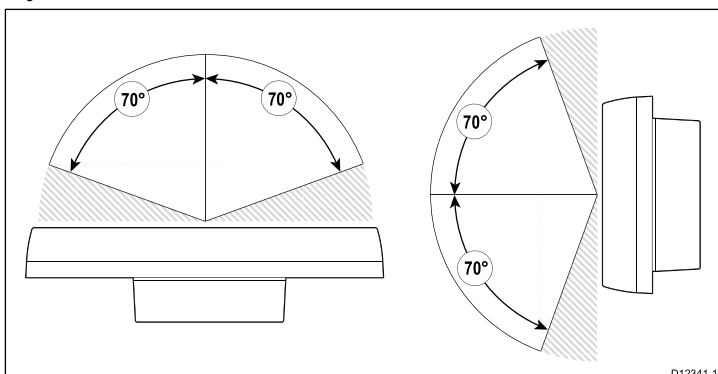

Productafmetingen

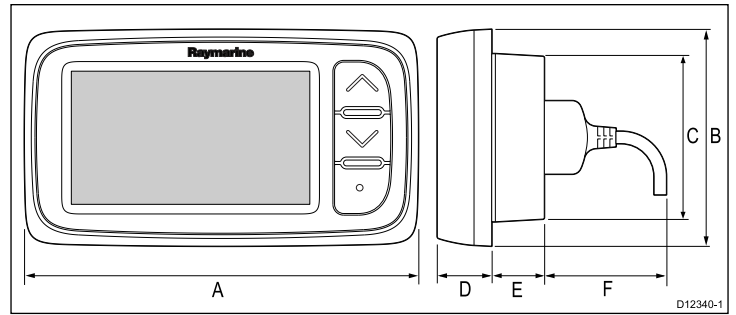

A	128 mm (5,04 in)
B	72 mm (2,83 in)
C	55 mm (2,17 in)
D	18 mm (0,7 in)
E	17 mm (0,67 in)
F	30 mm (1,18 in)

5.2 Montage

Controle voorafgaande aan de montage

Het product is ontworpen voor oppervlakmontage. Voordat u de unit monteert dient u ervoor te zorgen dat:

- U een geschikte plaats kiest.
- U de kabelverbindingen en de plaatsen waar de kabels moeten worden gelegd hebt vastgesteld.

Montageschema

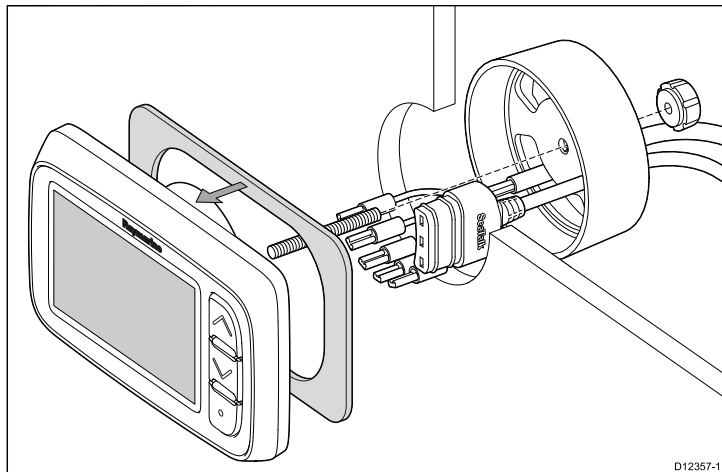

5.3 Beugelmontage

Om de unit op een beugel te monteren volgt u de instructies die met de montagebeugel (onderdeelnummer E25024) zijn meegeleverd.

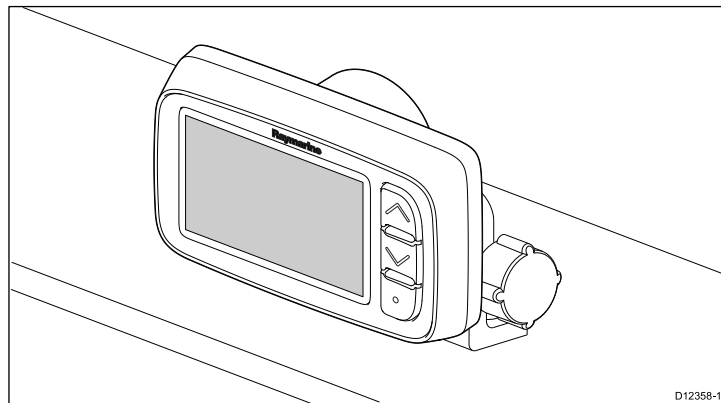

Montage-instructies

1. Controleer de gekozen plaats voor de unit. Er is een schone, vlakke ondergrond vereist met voldoende vrije ruimte achter het paneel.
2. Zet de meegeleverde montagemal vast op de gekozen plaats met behulp van plakband.
3. Gebruik wanneer mogelijk een gatenboor van de juiste omvang en zaag het middengat uit zoals is aangegeven op de montagemal, of
4. Maak met een geschikte gatenboor geleidegaten in alle hoeken en gebruik een decoupeerzaag langs de binnenrand van de snijlijn te zagen.
5. Controleer of de unit in het uitgezaagde stuk past en vijl langs de zaagsnede totdat deze glad is.
6. Verwijder de bescherm laag van de meegeleverde pakking en plaats de plakzijde van de pakking op de display-unit. Druk hem stevig op de flens.
7. Schroef het meegeleverde montagedraadeinde op de achterkant van de unit.
8. Voer de kabels door de meegeleverde klembeugel en sluit ze aan op de unit.
9. Zet het instrument en de beugel vast met behulp van de duimmoer en het draadeinde.

5.4 Een plaats kiezen voor de transducer

Algemene vereisten voor de plaatsing van snelheids- en dieptetransducer

Bij het kiezen van een plaats voor uw transducer dient u een aantal factoren in overweging te nemen.

De transducer dient te worden gemonteerd in gebieden met ongehinderde waterstroom die zijn gearceerd zijn aangegeven in de onderstaande tekening.

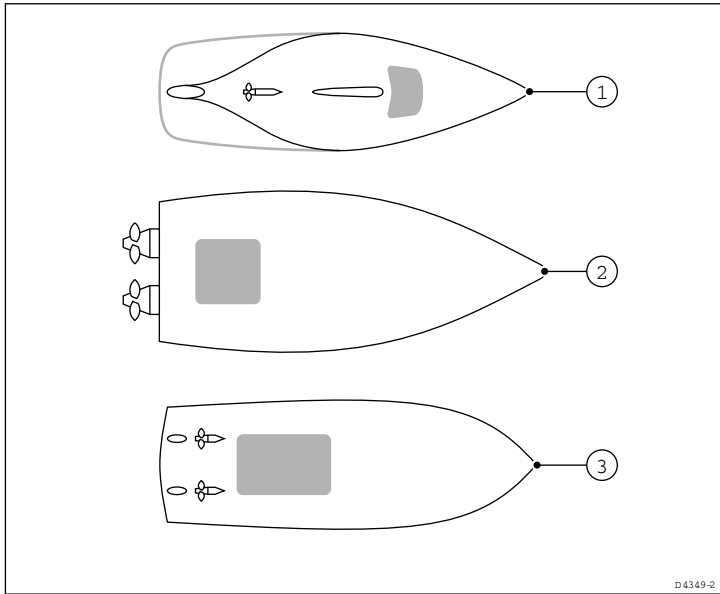

1	Zeilboot
2	Planerend motorschip
3	Waterverplaatsend motorschip

Iedere transducer dient tevens:

- vóór de schroef/schroeven te zijn geplaatst (met een minimum van 10% van de lengte van de waterlijn).
- op een afstand van minstens 150 mm (6 in) vanaf de kiel (idealerweise vóór de kiel van een zeiljacht).
- zo dicht mogelijk bij de middenlijn van het schip.
- uit de buurt van andere voorwerpen of uitsteeksels die door de romp heen zijn gemonteerd.
- voldoende vrije ruimte te hebben binnenin de romp om de moer te bevestigen.
- een minimale vrije ruimte te hebben aan de bovenkant van 100 mm (4 in) om hem terug te kunnen trekken.

Opmerking: Naast de bovengenoemde vereisten dient de transducer te worden bevestigd met een hoek van maximaal 10° t.o.v. een verticale lijn.

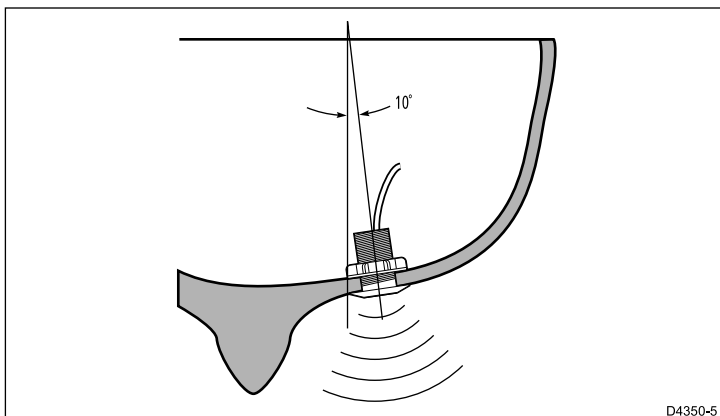

Montage van snelheid- en dieptetransducer

Zorg ervoor dat transducers worden geïnstalleerd overeenkomstig de instructies die met de transducer zijn meegeleverd.

Rotavecta-transducer monteren

De rotavecta-transducer kan op een vlak oppervlak of een rail worden gemonteerd.

De railklem gebruiken

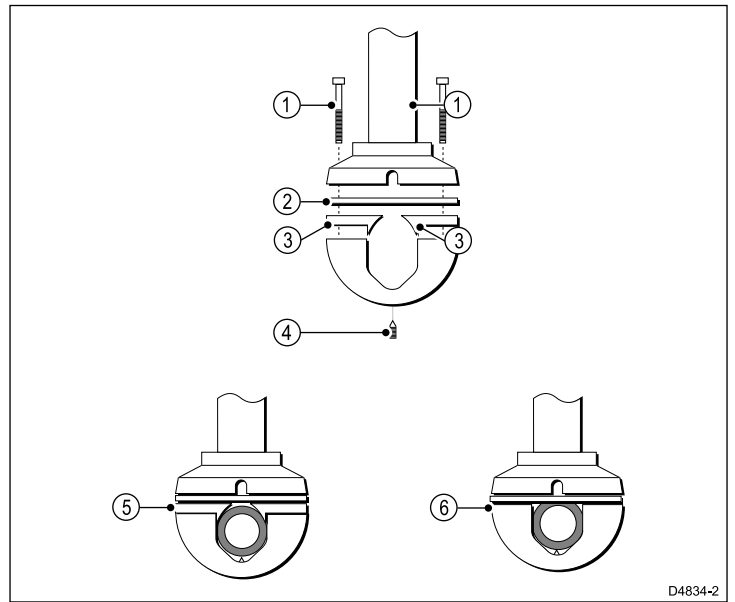

1	Klemschroeven.
2	Pakking.
3	Adapterdelen.
4	Stiftap.
5	Raildiameter 23 mm (0,9 in) of meer. Wanneer dit minder is dan 25 mm (1,0 in), gebruikt u de adapterdelen.
6	Raildiameter 25 mm (1,0 in). Gebruik GEEN adapterdelen.

Vereisten voor plaatsing van de windvaantransducer/rotavecta

Bij het kiezen van een plaats voor uw windtransducer dient u een aantal factoren in overweging te nemen.

De plaats van de transducer moet:

- Voldoende ruimte bieden voor installatie en onderhoud.
- Zo hoog mogelijk en zo ver mogelijk verwijderd zijn van apparaten die de transducer kunnen blokkeren of de luchtstroom op een andere manier verstoren.
- Een horizontaal montage-oppervlak bieden. Wanneer een oppervlak (bijv. masttop) geschikt maar niet horizontaal is, maak dan een geschikte keg om het vereiste horizontale oppervlak te bieden.
- Er dient ook een geschikte route beschikbaar te zijn voor de transducercabel naar het instrumentdisplay.

Montage windvaantransducer en rotavecta

Zorg ervoor dat windtransducer of rotavecta wordt geïnstalleerd overeenkomstig de instructies die met de unit zijn meegeleverd.

5.5 Voorframe

De instrumentrand aan de voorzijde verwijderen

Opmerking: Verwijder de instrumentrand aan de voorzijde wanneer u de unit monteert.

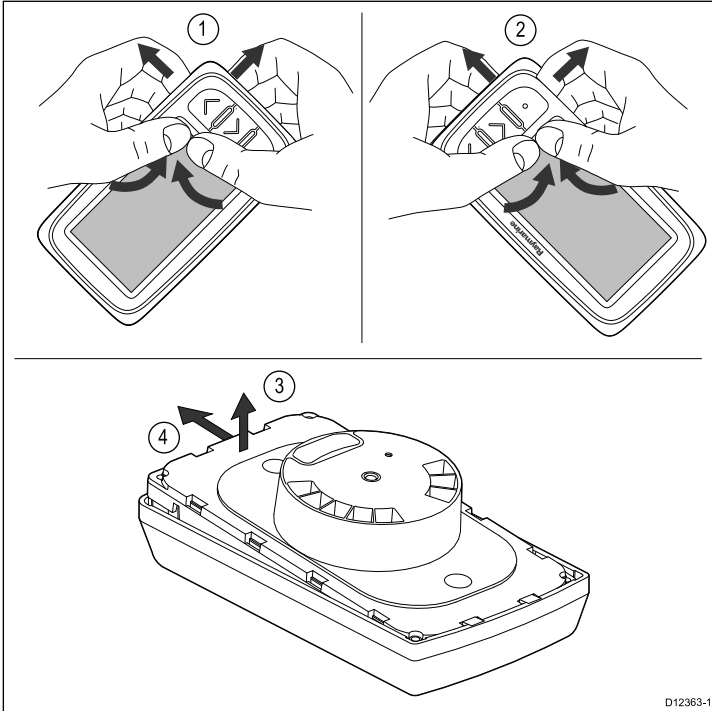

1. Verwijder de unit van het montageoppervlak of montagebeugel en koppel de kabels los.
2. Gebruik uw vingers om de rand omhoog en weg te trekken van de unit aan de bovenkant bij de knoppen, zoals getoond op afbeelding 1.
De rand begint los te komen van de unit aan de bovenkant.
3. Gebruik uw vingers om de rand omhoog en weg te trekken van de unit aan de onderkant bij de knoppen, zoals getoond op afbeelding 2.
4. Trek de unit weg van de instrumentring en schuif hem uit de lipjes aan de andere kant van de instrumentring, zoals getoond op afbeelding 3 en 4.
De rand komt nu los van de unit.

Belangrijk: Wees voorzichtig bij het verwijderen van de instrumentrand. Gebruik geen gereedschap om de rand los te wrikken, hij kan hierdoor beschadigen.

De instrumentrand aan de voorzijde plaatsen

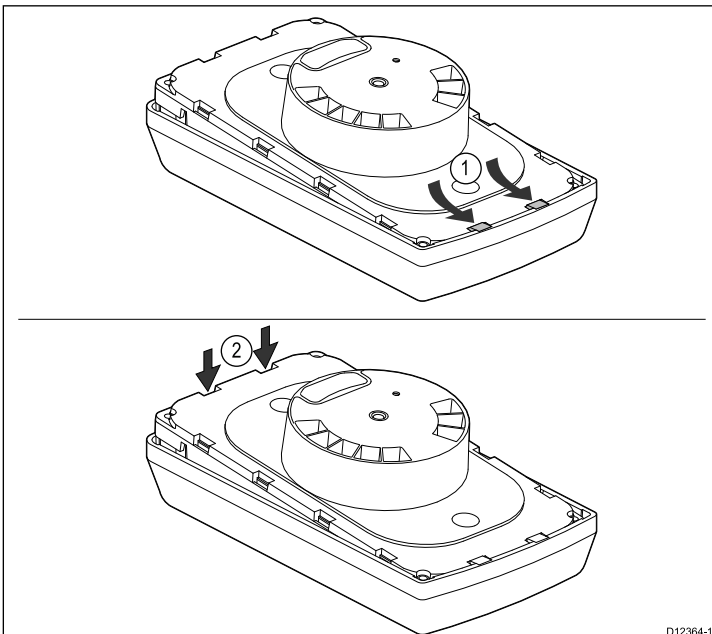

1. Zorg ervoor dat het toetsenpaneel correct is geplaatst.
2. Plaats de unit op de instrumentrand, zodat de unit onder de lipjes op de instrumentrand valt, zoals te zien is op afbeelding 1.
3. Druk de instrumentrand voorzichtig maar stevig op de unit totdat het op zijn plaats klikt, zoals te zien is op afbeelding 2.
4. Volg de montage-instructies om de unit terug te plaatsen op het montageoppervlak.

SWIB

Hoofdstuk 6: Beginnen

Inhoudsopgave

- 6.1 Bediening op pagina 30
- 6.2 Voeding op pagina 30
- 6.3 Datamaster op pagina 31
- 6.4 De achtergrondverlichting afstellen op pagina 31
- 6.5 Het contrast aanpassen op pagina 32
- 6.6 Kalibratie op pagina 32

SVIB

6.1 Bediening

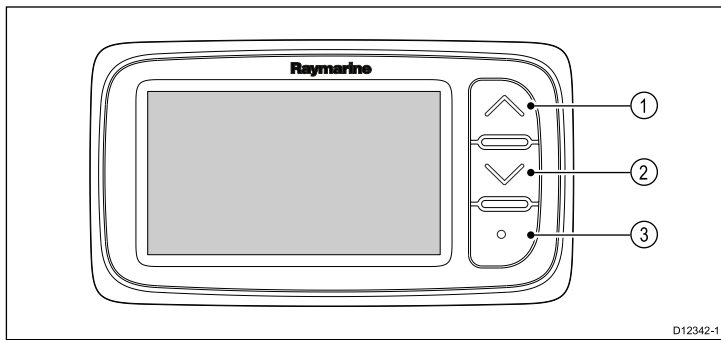

1	Omhoog
2	Omlaag
3	Actie (Action)

6.2 Voeding

Zodra de voedingskabel is aangesloten en de unit aangezet start hij op. Wanneer de unit is uitgeschakeld is de stroomvoorziening onderbroken.

SVIB

6.3 Datamaster

Wanneer een systeem meer dan één unit bevat dat een gegevenstype kan weergeven (diepte kan bijv. worden weergegeven op de i40 Depth en de i40 Bidata), dan dient de unit die fysiek is aangesloten op de transducer te worden ingesteld als de datamaster en alle andere units als repeaters.

Een unit instellen als datamaster

1. Druk de knoppen **Omlaag** en **Actie** tegelijkertijd in en houd ze 4 seconden vast.

De softwareversiepagina wordt weergegeven.

2. Druk op de knop **Actie** om de instrumentstatus weer te geven.

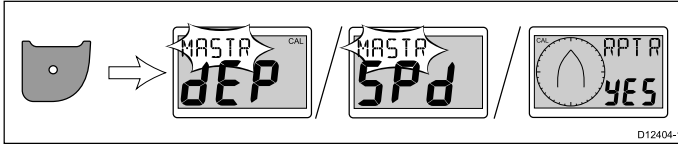

Opmerking: Op de i40 Bidata dient u een keer extra op de knop **Actie** te drukken om om te schakelen van diepte-instrumentstatus naar snelheidinstrumentstatus.

3. Gebruik de knoppen **Omhoog** en **Omlaag** om de instrumentstatus te schakelen tussen Master en Repeater.
4. Om uw instellingen op te slaan en vanuit een willekeurige pagina terug te keren naar normaal gebruik drukt u de knoppen **Omlaag** en **Actie** tegelijkertijd in en houdt u ze 2 seconden vast.

6.4 De achtergrondverlichting afstellen

De achtergrondverlichting kan worden afgesteld met de **Action (Actie)**-knop.

Bij normaal gebruik:

1. Druk op de **Action (Actie)**-knop en houd hem 1 seconde ingedrukt.
Het huidige niveau van de achtergrondverlichting wordt weergegeven.
2. Druk opnieuw op de **Action (Actie)**-knop om door de beschikbare instellingen voor de achtergrondverlichting te bladeren.
3. Om terug te keren naar normaal gebruik drukt u op de knop **Omhoog** of **Omlaag**, of wacht u 5 seconden voor de time-out.
4. U kunt de **Action (Actie)**-knop ook 1 seconde vasthouden om het contrast af te stellen.

SVIB

6.5 Het contrast aanpassen

Het contrast kan worden afgesteld met de **Action (Actie)**-knop.

Bij normaal gebruik:

1. Druk op de **Action (Actie)**-knop en houd hem 2 seconden ingedrukt, of druk in het achtergrondverlichting-niveauvenster 1 seconde op de **Action (Actie)**-knop.

Het huidige contrastniveau wordt weergegeven.

2. Druk nogmaals op de **Action (Actie)**-knop om door de beschikbare contrastinstellingen te bladeren.
3. Om terug te keren naar normaal gebruik drukt u op de knop **Omhoog** of **Omlaag**, of wacht u 5 seconden voor de time-out.

6.6 Kalibratie

Voor het eerste gebruik moeten de kalibratieprocedures worden doorlopen, om er zeker van te zijn dat het instrument optimaal werkt met het schip.

De kalibratieprocedures zijn:

- Gebruikskalibratie
- Tussenkalibratie
- Groepsinstelling
- Dealerkalibratie

Opmerking: De groepsinstelling is voor groepsverlichting en maakt geen deel uit van het kalibratieproces.

Gebruikerskalibratie

De kalibratieprocedures hangen af van het model van het instrumentdisplay.

De opties voor gebruikerskalibratie zijn onder andere:

i40 Bidata	i40 Depth	i40 Speed	i40 Wind
De diepteweergavegevoeligheid instellen	De diepteweergaverespons instellen	De snelheidweergaverespons instellen	De waarden voor de windhoek- en snelheidsrespons instellen.
De snelheidweergaverespons instellen	*De gewenste eenheden voor dieptemetingen instellen.	*De gewenste eenheden voor snelheidsmetingen instellen.	De gewenste eenheden voor de windsnelheid instellen.
*De gewenste eenheden voor dieptemetingen instellen.	*De gewenste dieptecorrectie instellen.	*De gewenste eenheden voor afstandsmetingen instellen.	*Rotavecta lineariseren en uitlijnen.
*De gewenste eenheden voor snelheidsmetingen instellen.	*Het ondieptealarm vergrendelen.	*De gewenste eenheden voor watertemperatuur instellen.	
*De gewenste eenheden voor afstandsmetingen instellen.		*De juiste snelheidsmeting instellen.	
*De gewenste eenheden voor watertemperatuur instellen.			
*De juiste snelheidsmeting instellen.			
*De gewenste dieptecorrectie instellen.			
*Het ondieptealarm vergrendelen.			

Opmerking: *Deze instellingen zijn alleen beschikbaar op units waarvan de instrumentstatus is ingesteld op Master (zie Tussenkalibratie voor meer informatie).

Dieptecorrectie

Diepten worden gemeten vanaf de transducer naar de zeebodem, maar u kunt een correctiewaarde toepassen op de dieptewaarde, zodat de weergegeven dieptemeting de afstand tot de zeebodem meet vanaf de kiel of de water-lijn.

Voordat u probeert de kiel- of waterlijncorrectie in te stellen dient u uit te vinden hoe groot de verticale afstand tussen de transducer en de waterlijn of de onderkant van de kiel van uw schip is. Stel vervolgens de juiste correctiewaarde in.

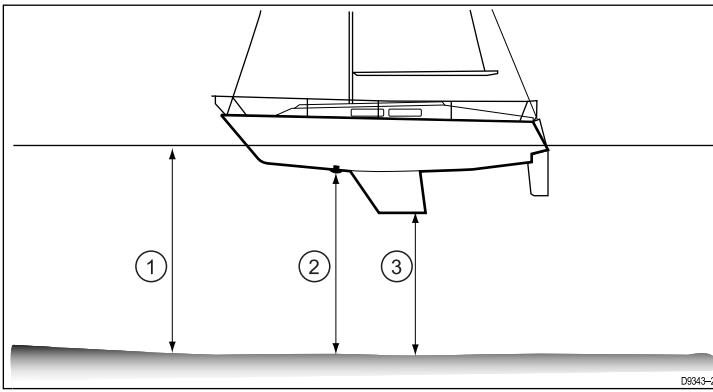

1	Waterlijncorrectie
2	Transducer / geen correctie
3	Kielcorrectie

Wanneer er geen correctie is ingesteld geeft de dieptemeting de afstand weer vanaf de transducer naar de zeebodem.

Bidata kalibreren

Om uw i40 Bidata te kalibreren volgt u de onderstaande stappen.

Bij normaal gebruik:

1. Druk de knoppen **Omlaag** en **Action (Actie)** tegelijkertijd in en houd ze 2 seconden vast om de 'user cal page' (gebruikerskalibratiepagina) te openen.

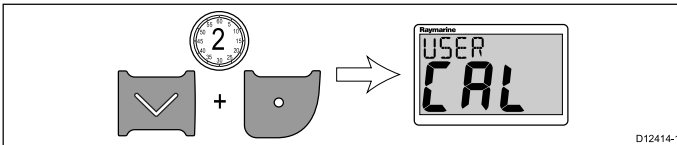

2. Druk op de **Action (Actie)**-knop om de 'depth response page' (dieptesponspagina) te openen.

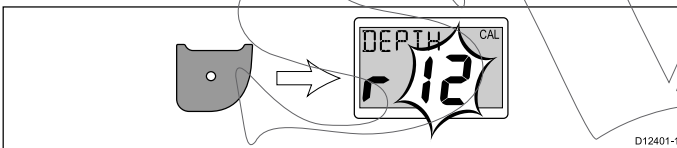

3. Gebruik de knoppen **Omhoog** en **Omlaag** om de dieptespons in te stellen op de gewenste waarde.
4. Druk op de **Action (Actie)**-knop om de 'speed response page' (snelheidsresponspagina) te openen.

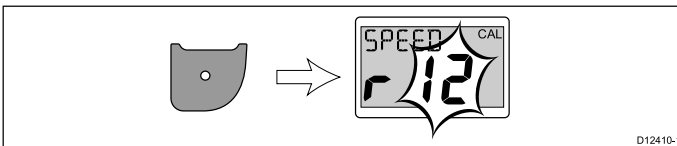

5. Gebruik de knoppen **Omhoog** en **Omlaag** om de snelheidsrespons in te stellen op de gewenste waarde.
6. Druk op de **Action (Actie)**-knop om de 'depth units page' (diepte-eenhedenpagina) te openen.

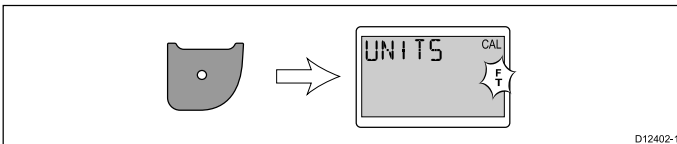

7. Gebruik de knoppen **Omhoog** en **Omlaag** om de gewenste diepte-eenheden te selecteren.
8. Druk op de **Action (Actie)**-knop om de 'speed units page' (snelheidseenhedenpagina) te openen.

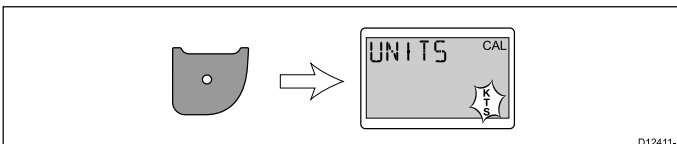

9. Gebruik de knoppen **Omhoog** en **Omlaag** om de gewenste snelheidseenheden te selecteren.

10. Druk op de **Action (Actie)**-knop om de 'distance units page' (afstandseenhedenpagina) te openen.

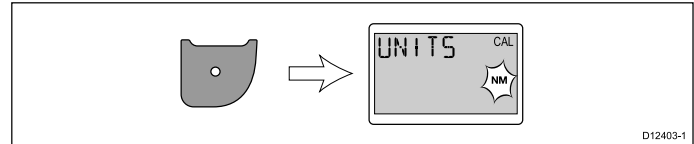

11. Gebruik de knoppen **Omhoog** en **Omlaag** om de gewenste afstandseenheden te selecteren.
12. Druk op de **Action (Actie)**-knop om de 'water temperature units page' (watertemperatuureenhedenpagina) te openen.

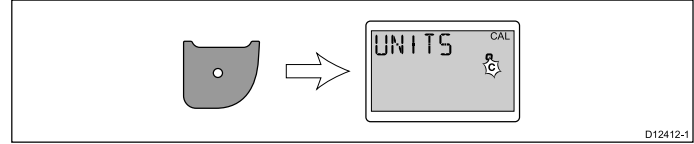

13. Gebruik de knoppen **Omhoog** en **Omlaag** om de gewenste watertemperatuureenheden te selecteren.
14. Druk op de **Action (Actie)**-knop om de 'cal factor page' (kalibratiefactorpagina) te openen.

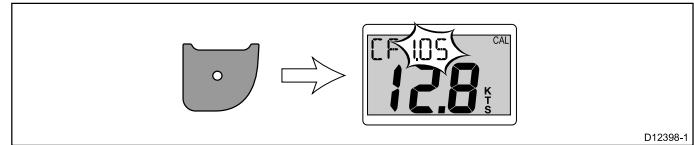

15. Gebruik de knop **Omhoog** om de kalibratiefactor te verhogen, of de knop **Omlaag** om de kalibratiefactor te verlagen.
16. U kunt ook de knoppen **Omhoog** en **Omlaag** tegelijkertijd indrukken op de SOG-pagina te openen.

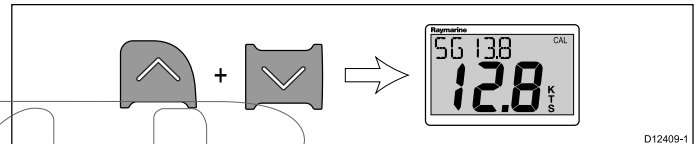

De SOG-pagina wordt alleen weergegeven wanneer SOG-gegevens beschikbaar zijn en de snelheid van het schip hoger is dan 0,5 knopen.

17. Wanneer er geen sprake is van getide of stroom houdt u de knop **Omhoog** 3 seconden ingedrukt om de SOG-waarde toe te passen op de snelheidsmeting.
18. Druk op de **Action (Actie)**-knop om de 'depth offset page' (dieptecorrectiepagina) te openen.

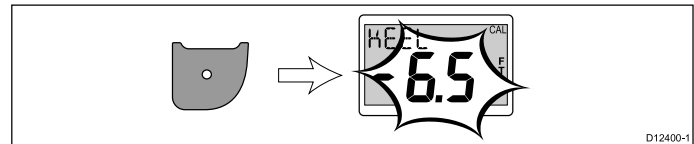

19. Gebruik de knoppen **Omhoog** en **Omlaag** om de gewenste dieptecorrectie te selecteren.
20. Druk op de **Action (Actie)**-knop om de 'shallow alarm lock page' (pagina voor ondiepte-alarm) te openen.

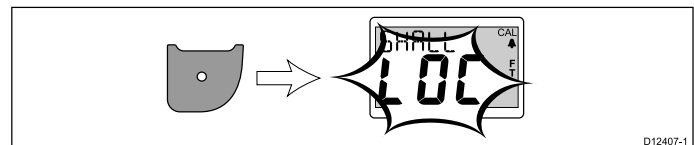

21. Gebruik de knoppen **Omhoog** en **Omlaag** om het ondiepte-alarm in en uit te schakelen.
22. Om uw instellingen op te slaan en vanuit een willekeurige pagina terug te keren naar normaal gebruik drukt u de knoppen **Omlaag** en **Action (Actie)** tegelijkertijd in en houdt u ze 2 seconden vast.

Diepte kalibreren

Om uw i40 Depth te kalibreren volgt u de onderstaande stappen.

Bij normaal gebruik:

1. Druk de knoppen **Omlaag** en **Action (Actie)** tegelijkertijd in en houd ze 2 seconden vast om de gebruikerskalibratiepagina te openen.

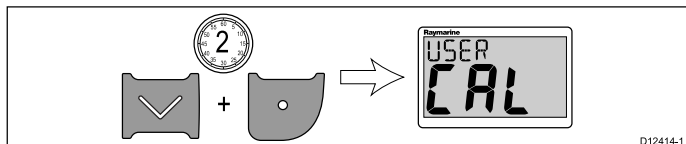

2. Druk op de **Action (Actie)**-knop om de dieptesresponspagina te openen.

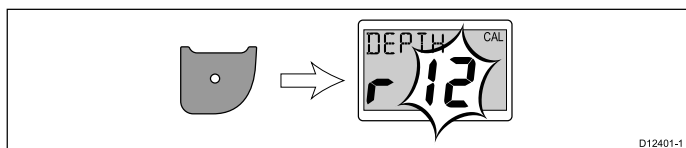

3. Gebruik de knoppen **Omhoog** en **Omlaag** om de dieptesrespons te wijzigen in de gewenste waarde.

4. Druk op de **Action (Actie)**-knop om de diepte-eenhedenpagina te openen.

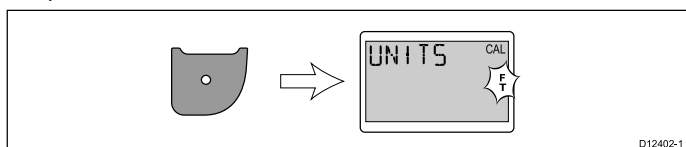

5. Gebruik de knoppen **Omhoog** en **Omlaag** om de gewenste diepte-eenheden te selecteren.

6. Druk op de **Action (Actie)**-knop om de dieptecorrectiepagina te openen.

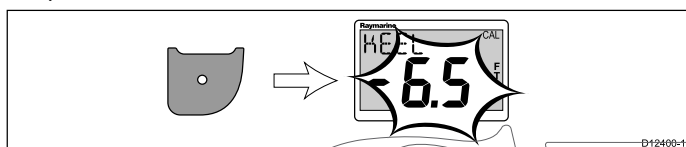

7. Gebruik de knoppen **Omhoog** en **Omlaag** om de gewenste dieptecorrectie te selecteren.

8. Druk op de **Action (Actie)**-knop om de pagina voor ondiepte-alarm te openen.

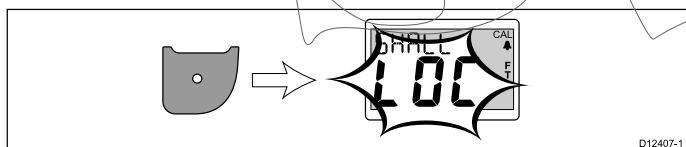

9. Gebruik de knoppen **Omhoog** en **Omlaag** om het ondiepte-alarm in en uit te schakelen.

10. Om uw instellingen op te slaan en vanuit een willekeurige pagina terug te keren naar normaal gebruik drukt u de knoppen **Omlaag** en **Action (Actie)** tegelijkertijd in en houdt u ze 2 seconden vast.

Speed kalibreren

Om uw i40 Speed te kalibreren volgt u de onderstaande stappen.

Bij normaal gebruik:

1. Druk de knoppen **Omlaag** en **Action (Actie)** tegelijkertijd in en houd ze 2 seconden vast om de gebruikerskalibratiepagina te openen.

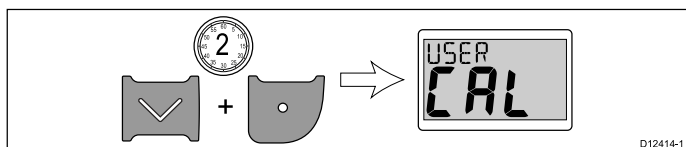

2. Druk op de **Action (Actie)**-knop om de snelheidsresponspagina te openen.

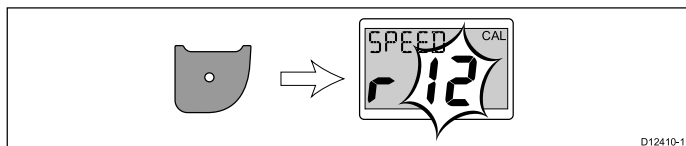

3. Gebruik de knoppen **Omhoog** en **Omlaag** om de snelheidsrepons in te stellen op de gewenste waarde.

4. Druk op de **Action (Actie)**-knop om de snelheidseenhedenpagina te openen.

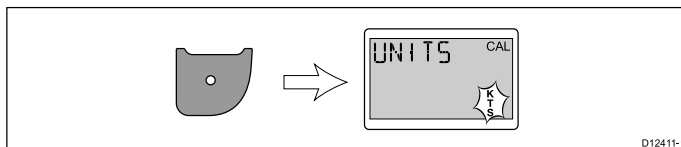

5. Gebruik de knoppen **Omhoog** en **Omlaag** om de gewenste snelheidseenheden te selecteren.

6. Druk op de **Action (Actie)**-knop om de afstandseenhedenpagina te openen.

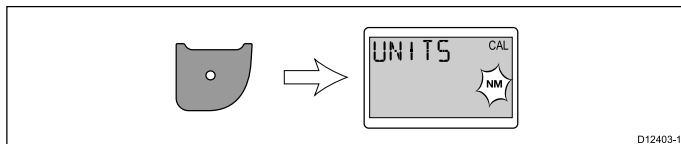

7. Gebruik de knoppen **Omhoog** en **Omlaag** om de gewenste afstandseenheden te selecteren.

8. Druk op de **Action (Actie)**-knop om de watertemperatureenhedenpagina te openen.

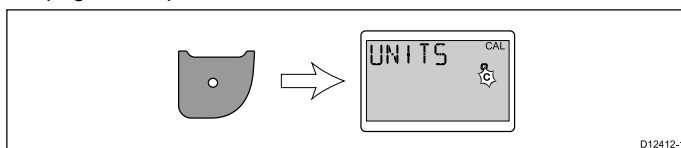

9. Gebruik de knoppen **Omhoog** en **Omlaag** om de gewenste watertemperatureenheden te selecteren.

10. Druk op de **Action (Actie)**-knop om de kalibratiefactorpagina te openen.

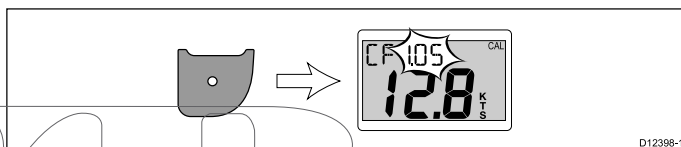

11. Gebruik de knop **Omhoog** om de kalibratiefactor te verhogen, of de knop **Omlaag** om de kalibratiefactor te verlagen.

12. U kunt ook de knoppen **Omhoog** en **Omlaag** tegelijkertijd indrukken om de SOG-pagina te openen.

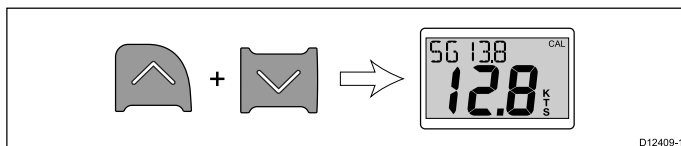

De SOG-pagina wordt alleen weergegeven wanneer SOG-gegevens beschikbaar zijn en de snelheid van het schip hoger is dan 0,5 knopen.

13. Wanneer er geen sprake is van getijde of stroom houdt u de knop **Omhoog** 3 seconden ingedrukt om de SOG-waarde toe te passen op de snelheidsmeting.

14. Om uw instellingen op te slaan en vanuit een willekeurige pagina terug te keren naar normaal gebruik drukt u de knoppen **Omlaag** en **Action (Actie)** tegelijkertijd in en houdt u ze 2 seconden vast.

Wind kalibreren

U dient daarvoor te varen, met voldoende ruimte om ongehinderd een grote langzame bocht te maken. De weersomstandigheden moeten kalm zijn (d.w.z. een rustige zee) en een constante lichte wind. Probeer ervoor te zorgen dat het schip niet teveel rolt of stamp. Bij normaal gebruik:

1. Druk de knoppen **Omlaag** en **Action (Actie)** tegelijkertijd in en houd ze 2 seconden vast om de gebruikerskalibratiepagina te openen.

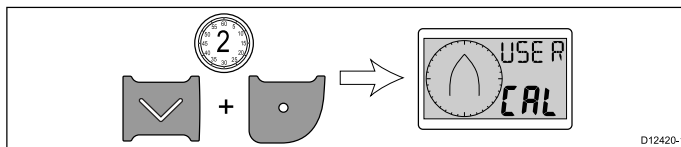

2. Druk op de **Action (Actie)**-knop om de 'wind angle response page' (windhoekresponspagina) te openen.

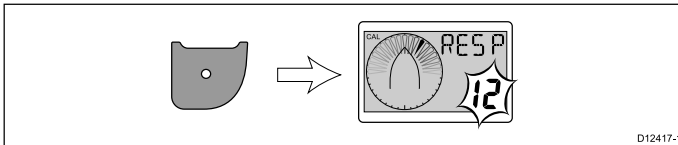

3. Gebruik de knoppen **Omhoog** en **Omlaag** om de windhoekrespons in te stellen op de gewenste waarde.
4. Druk op de **Action (Actie)**-knop om de 'wind speed respons page' (windsnelheidsresponspagina) te openen.

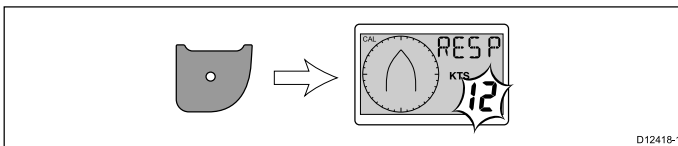

5. Gebruik de knoppen **Omhoog** en **Omlaag** om de windsnelheidsrespons in te stellen op de gewenste waarde.
6. Druk op de **Action (Actie)**-knop om de 'wind speed units page' (windsnelheids-eenhedenpagina) te openen.

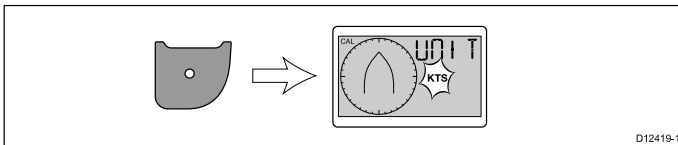

7. Gebruik de knoppen **Omhoog** en **Omlaag** om de gewenste windsnelheids-eenheden te selecteren.
8. Druk op de **Action (Actie)**-knop om de 'linearize transducer page' (pagina transducer lineariseren) te openen.

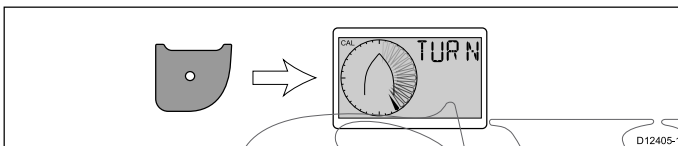

- Opmerking:** Als '5pd' wordt weergegeven op de pagina transducer lineariseren, dan ligt de windsnelheid buiten het bereik dat geschikt is voor linearisatie.

9. Zorg dat het schip een snelheid heeft lager dan 2 knopen en begin het schip in een cirkel te draaien.
10. Druk op de **Omhoog**-knop om de linearisatie te beginnen.
11. U dient minimaal 2 volledige cirkels te draaien.

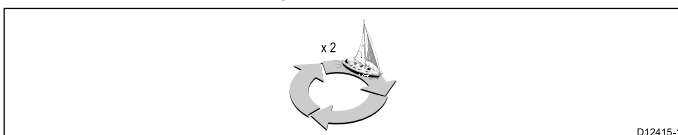

Wanneer de linearisatie met succes is voltooid klinkt een alarmsignaal.

12. Na de linearisatie wordt de 'align transducer page' (transducer uitlijnen) weergegeven. Gebruik de knop **Omhoog** om de uitlijnhoek te verhogen en de knop **Omlaag** om de uitlijnhoek te verlagen.

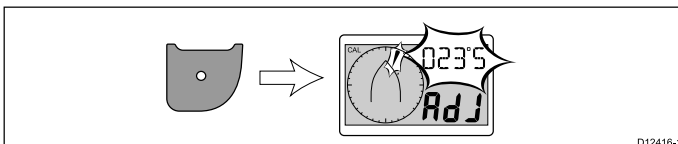

13. Om uw instellingen op te slaan en vanuit een willekeurige pagina terug te keren naar normaal gebruik drukt u de knoppen **Omlaag** en **Action (Actie)** tegelijkertijd in en houdt u ze 2 seconden vast.

Tussenkalibratie

Met de tussenkalibratie kunt u:

- De softwareversie van het instrument controleren.
- De instrumentstatus controleren en eventueel instellen als Master of Repeater.

De softwareversie en instrumentstatus controleren

Bij normaal gebruik:

1. Druk de knoppen **Omlaag** en **Action (Actie)** tegelijkertijd in en houd ze 2 seconden vast om de softwareversie weer te geven.

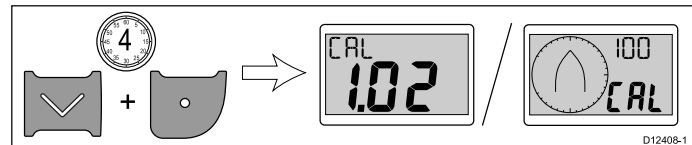

2. Druk de knop **Action (Actie)** in om de instrumentstatus weer te geven.

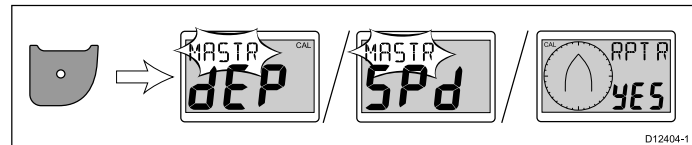

Opmerking: Op de i40 Bidata dient u een keer extra op de knop Action (Actie) te drukken om om te schakelen van diepte-instrumentstatus naar snelheidsinstrumentstatus.

3. Gebruik de knoppen **Omhoog** en **Omlaag** om de instrumentstatus te schakelen tussen Master en Repeater.
4. Om uw instellingen op te slaan en vanuit een willekeurige pagina terug te keren naar normaal gebruik drukt u de knoppen **Omlaag** en **Action (Actie)** tegelijkertijd in en houdt u ze 2 seconden vast.

Dealerkalibratie

Met de dealerkalibratie kunt u het volgende instellen:

- Gebruikerskalibratie aan/uit.
- Demonstratiestand van het instrument aan/uit.
- Standaard fabrieksinstellingen terugzetten.

Dealerkalibratie-instellingen wijzigen

Bij normaal gebruik:

1. Druk de knoppen **Omlaag** en **Action (Actie)** tegelijkertijd in en houd ze 12 seconden vast om de 'dealer calibration page' (dealerkalibratiepagina) te openen.

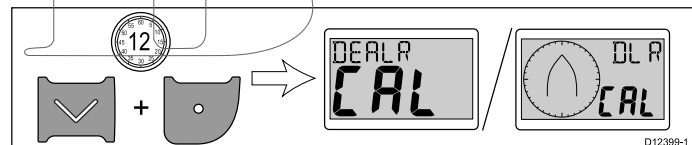

2. Druk op de **Action (Actie)**-knop om de 'user calibration access page' (toegangspagina gebruikerskalibratie) te openen.



3. Gebruik de knoppen **Omhoog** en **Omlaag** om de gebruikerskalibratie aan en uit te schakelen. Wanneer u uit selecteert worden de gebruikerskalibratiepagina's uitgeschakeld.

4. Druk op de **Action (Actie)**-knop om de 'boat show mode page' (pagina voor de demonstratiestand van het instrument) te openen.

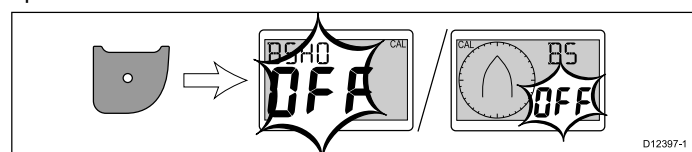

5. Gebruik de knoppen **Omhoog** en **Omlaag** om de demonstratiestand van het instrument in en uit te schakelen. Wanneer u aan selecteert wordt het display in demonstratiestand gezet.

Opmerking: De demonstratiestand van het instrument is alleen geschikt voor demonstratiedoeleinden en mag NIET worden gebruikt wanneer uw schip vaart.

6. Druk op de **Action (Actie)**-knop om de 'factory defaults page' (pagina met standaard fabrieksinstellingen) te openen.



7. Om uw display terug te zetten naar de standaard fabrieksinstellingen gebruikt u de knoppen **Omhoog** en **omlaag** om de reset-optie te verandering in Yes (Ja).
8. Druk op de **Action (Actie)**-knop om uw display terug te zetten naar de standaard fabrieksinstellingen en terug te keren naar de gebruikerskalibratie-toegangspagina.
9. Om uw instellingen op te slaan en vanuit een willekeurige pagina terug te keren naar normaal gebruik drukt u de knoppen **Omlaag** en **Action (Actie)** tegelijkertijd in en houdt u ze 2 seconden vast.

SVIB

Hoofdstuk 7: Uw display gebruiken

Inhoudsopgave

- 7.1 Pagina's op pagina 38
- 7.2 Bediening van de i40 Bidata op pagina 38
- 7.3 Bediening van de i40 Depth op pagina 40
- 7.4 Bediening van de i40 Speed op pagina 41
- 7.5 Bediening van de i40 Wind op pagina 42

SVIB

7.1 Pagina's

Wanneer de unit wordt ingeschakeld, wordt de pagina weergegeven die als laatste werd weergegeven voordat de unit werd uitgeschakeld.

De beschikbare pagina's hangen af van het model van het display en worden in de onderstaande tabel getoond:

i40 Bidata	i40 Depth	i40 Speed	i40 Wind
Huidige diepte/snelheid	Huidige diepte	Huidige snelheid	Schijnbare wind
Maximale snelheid*	Minimale diepte*	Maximale snelheid*	Ware wind
Gemiddelde snelheid*	Ondiepte-alarm*	Gemiddelde snelheid*	Alarm hoge windsnelheid*
Log*	Diepte-alarm*	Log*	
Reis*	Ondiep anker-alarm*	Reis*	
Watertemperatuur	Diep anker-alarm*	Watertemperatuur	
Minimale diepte*	Dieptecorrectie*		
Ondiepte-alarm*			
Diepte-alarm*			
Ondiep anker-alarm*			
Diep anker-alarm*			
Dieptecorrectie*			

Opmerking: Deze pagina's zijn tijdelijke pagina's en er wordt teruggekeerd naar de voorgaande permanente pagina na 5 seconden.

Pagina's wijzigen

Bij normaal gebruik:

1. Druk op de knoppen **Omhoog** en **Omlaag** om door de beschikbare pagina's te bladeren.

7.2 Bedienung van de i40 Bidata

Wanneer uw i40 Bidata-instrument is aangesloten op de betreffende transducer(s):

- Geeft het snelheidsinformatie (huidige, maximale en gemiddelde), óf in knopen (KTS), mijl per uur (MPH) of kilometer per uur (KPH).
- Geeft het log- en reisinformatie. Dit wordt vermeld in nautische mijlen (NM), landmijlen (M) of kilometers (KM).
- Geeft het watertemperatuurinformatie. Dit wordt vermeld in graden Celsius (°C) of graden Fahrenheit (°F).
- Geeft het diepte-informatie, in voet (FT), meters (M) of vadems (FA).
- Legt het de minimale diepte vast in de periode dat de unit is ingeschakeld. Dit kan op ieder moment worden gereset.
- Hiermee kunt u de alarmdrempels vastleggen voor het ondiepte-alarm, het diepte-alarm, ondiep anker-alarm en diep anker-alarm.
- Hiermee kunt u zien welke correctie wordt toegepaste op de dieptemeting.

Opmerking: De vereiste eenheden voor snelheid, afstand, diepte en watertemperatuur worden geselecteerd tijdens de gebruikerskalibratie.

Er dient te worden opgemerkt dat:

- Er worden dieptetrendpijlen omhoog/omlaag weergegeven, wanneer de zeebodem met een bepaalde snelheid stijgt en daalt.
- Het log-venster laat de totale afstand zien die is afgelegd sinds de unit is geplaatst.
- Minimale diepte, maximale snelheid, gemiddelde snelheid en reismeting worden gereset bij het aanzetten van de unit.

i40 Bidata-display

De display is gesplitst in een bovenste en een onderste gegevenssectie, waarvan beiden of diepte- of snelheidsinformatie laten zien, afhankelijk van de keuze van de gebruiker.

De pagina's **Huidige snelheid**, **Huidige diepte** en **Huidige watertemperatuur** zijn permanente pagina's, alle andere pagina's zijn tijdelijk en schakelen uit na 5 seconden zonder activiteit en keren terug naar de als laatste weergegeven permanente pagina.

De diepte- en snelheidspositie verwisselen

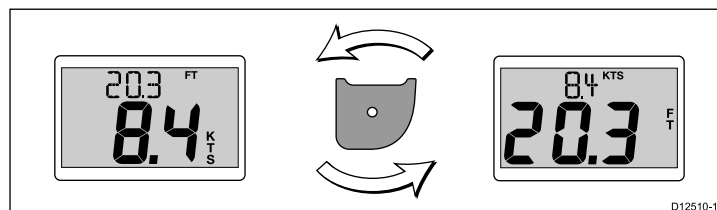

1. Druk op de **Actie**-knop om de diepte- en snelheidsposities op het display te verwisselen.

De snelheidspagina's gebruiken

Om door de snelheidspagina's te bladeren volgt u de onderstaande stappen:

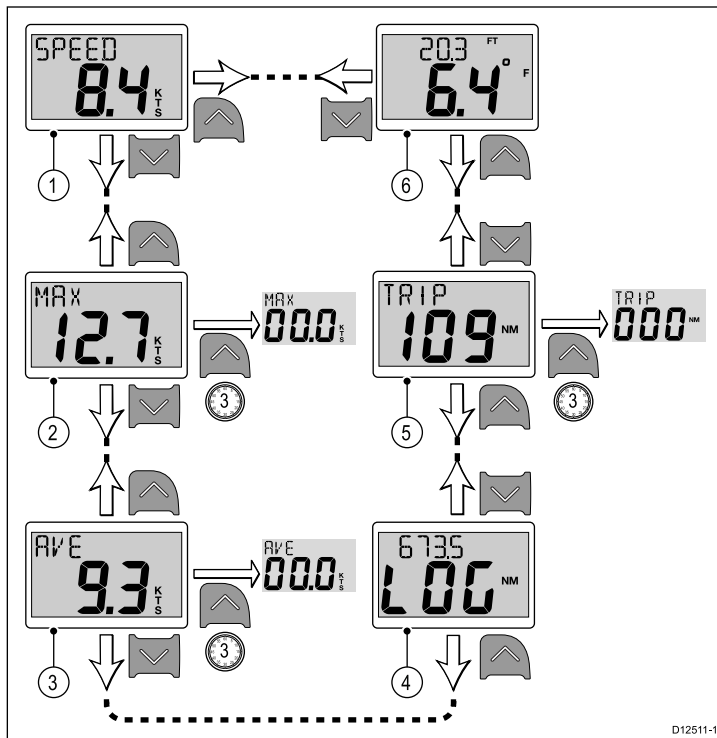

Opmerking: De meting van de reisafstand kan alleen worden gereset als de status van de unit is ingesteld op Master (Zie de sectie *Datamaster* voor meer informatie).

1. Doe het volgende wanneer de pagina **Huidige snelheid** is weergegeven:
 - i. Druk op de knop **Omhoog** om de pagina **Wartertemperatuur** weer te geven, of
 - ii. Druk op de knop **Omlaag** om de pagina **Maximale snelheid** weer te geven.
2. Doe het volgende wanneer de pagina **Maximale snelheid** is weergegeven:
 - i. Druk op de knop **Omhoog** om de pagina **Huidige snelheid** weer te geven, of
 - ii. Druk op de knop **Omlaag** om de pagina **Gemiddelde snelheid** weer te geven, of
 - iii. Druk op de knop **Omhoog** en houd hem 3 seconden ingedrukt om de meting van de maximale snelheid te resetten.
3. Doe het volgende wanneer de pagina **Gemiddelde snelheid** is weergegeven:
 - i. Druk op de knop **Omhoog** om de pagina **Maximale snelheid** weer te geven, of
 - ii. Druk op de knop **Omlaag** om de **Log**-pagina weer te geven, of
 - iii. Druk op de knop **Omhoog** en houd hem 3 seconden ingedrukt om de meting van de gemiddelde snelheid te resetten.
4. Doe het volgende wanneer de **Log**-pagina is weergegeven.
 - i. Druk op de knop **Omhoog** om de pagina **Gemiddelde snelheid** weer te geven, of
 - ii. Druk op de knop **Omlaag** om de **Reis**-pagina weer te geven.
5. Doe het volgende wanneer de **Reis**-pagina wordt weergegeven:
 - i. Druk op de knop **Omhoog** om de **Log**-pagina weer te geven, of
 - ii. Druk op de knop **Omlaag** om de pagina **Huidige watertemperatuur** weer te geven, of
 - iii. Druk op de knop **Omhoog** en houd hem 3 seconden ingedrukt om de meting van de reis te resetten.
6. Doe het volgende wanneer de pagina **Huidige watertemperatuur** is weergegeven:
 - i. Druk op de knop **Omhoog** om de **Reis**-pagina weer te geven, of
 - ii. Druk op de knop **Omlaag** om de pagina **Huidige snelheid** weer te geven.

Opmerking: Alleen de pagina's **Huidige snelheid** en **Huidige watertemperatuur** zijn permanente pagina's, alle andere pagina's schakelen uit na 5 seconden zonder activiteit en keren terug naar de als laatste weergegeven permanente pagina.

De dieptepagina's gebruiken

Om door de dieptepagina's te bladeren volgt u de onderstaande stappen:

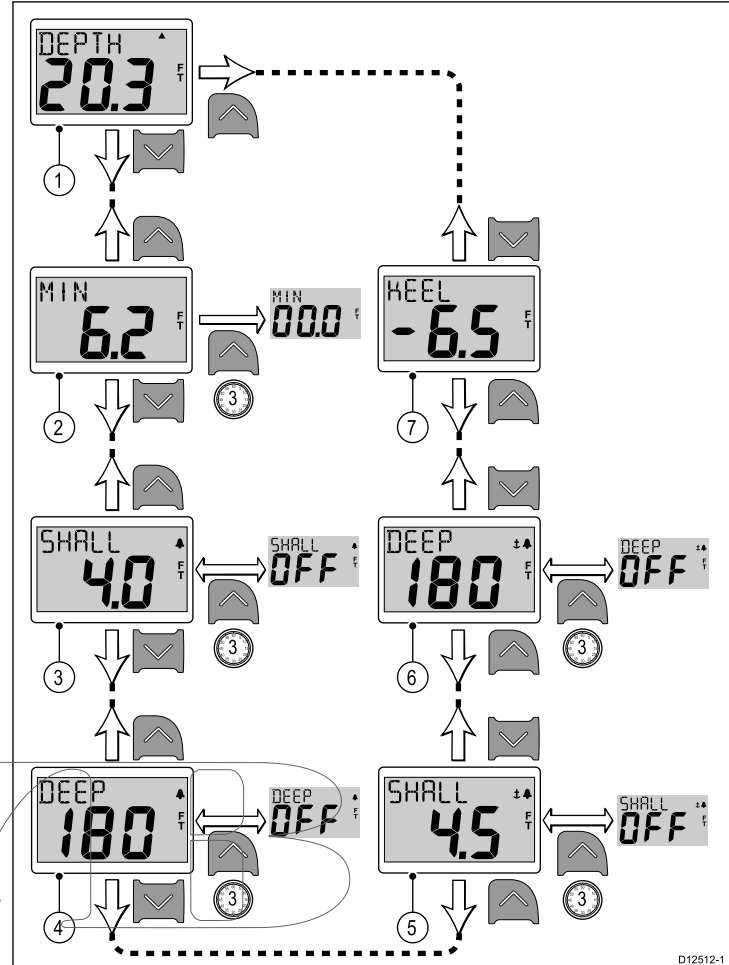

Opmerking: Alarm- en correctiepagina's zijn alleen beschikbaar wanneer de status van de unit is ingesteld op Master (Zie de sectie *Datamaster* voor meer informatie).

1. Doe het volgende wanneer de pagina **Huidige diepte** is weergegeven:
 - i. Druk op de knop **Omhoog** om de pagina **Dieptecorrectie** weer te geven, of
 - ii. Druk op de knop **Omlaag** om de pagina **Minimale diepte** weer te geven.
2. Doe het volgende wanneer de pagina **Minimale diepte** is weergegeven:
 - i. Druk op de knop **Omhoog** om de pagina **Huidige diepte** weer te geven, of
 - ii. Druk op de knop **Omlaag** om de pagina **Ondiepte-alarm** weer te geven, of
 - iii. Druk op de knop **Omhoog** en houd hem 3 seconden ingedrukt om de meting van de minimale diepte te resetten.
3. Doe het volgende wanneer de pagina **Ondiepte-alarm** wordt weergegeven:
 - i. Druk op de knop **Omhoog** om de pagina **Minimale diepte** weer te geven, of
 - ii. Druk op de knop **Omlaag** om de pagina **Diepte-alarm** weer te geven, of
 - iii. Druk op de knop **Omhoog** en houd hem 3 seconden ingedrukt om het ondiepte-alarm in of uit te schakelen.
4. Doe het volgende wanneer de pagina **Diepte-alarm** wordt weergegeven:
 - i. Druk op de knop **Omhoog** om de pagina **Ondiepte-alarm** weer te geven, of
 - ii. Druk op de knop **Omlaag** om de pagina **Ondiep anker-alarm** weer te geven, of

- iii. Druk op de knop **Omhoog** en houd hem 3 seconden ingedrukt om het diepte-alarm in of uit te schakelen.
5. Doe het volgende wanneer de pagina **Ondiep anker-alarm** wordt weergegeven:
 - i. Druk op de knop **Omhoog** om de pagina **Diepte-alarm** weer te geven, of
 - ii. Druk op de knop **Omlaag** om de pagina **Diep anker-alarm** weer te geven, of
 - iii. Druk op de knop **Omhoog** en houd hem ingedrukt om het ondiep anker-alarm in of uit te schakelen.
6. Doe het volgende wanneer de pagina **Diep anker-alarm** wordt weergegeven:
 - i. Druk op de knop **Omhoog** om de pagina **Ondiep anker-alarm** weer te geven, of
 - ii. Druk op de knop **Omlaag** om de pagina **Dieptecorrectie** weer te geven, of
 - iii. Druk op de knop **Omhoog** en houd hem ingedrukt om het diep anker-alarm in of uit te schakelen.
7. Doe het volgende wanneer de pagina **Dieptecorrectie** wordt weergegeven:
 - i. Druk op de knop **Omhoog** om de pagina **Diep anker-alarm** weer te geven, of
 - ii. Druk op de knop **Omlaag** om de pagina **Huidige diepte** weer te geven.

Opmerking: Alleen de pagina **Huidige diepte** is een permanente pagina, alle andere pagina's schakelen uit na 5 seconden zonder activiteit en keren terug naar de als laatste weergegeven permanente pagina.

7.3 Bediening van de i40 Depth

Wanneer uw i40 Depth-instrument is aangesloten op de betreffende dieptetransducer:

- Geeft het diepte-informatie, in voet (ft), meters (M) of vadems (FA).
- Legt de minimale diepte vast in de periode dat de unit is ingeschakeld.
- Hiermee kunt u de alarmdrempels vastleggen voor het ondiepte-alarm, het diepte-alarm, ondiep anker-alarm en diep anker-alarm.
- Hiermee kunt u zien welke correctie is toegepaste op de dieptemeting.

Opmerking: De vereiste diepte-eenheden worden geselecteerd tijdens de gebruikerskalibratie.

Er dient te worden opgemerkt dat:

- Er worden dieptetrendpijlen omhoog/omlaag weergegeven, wanneer de zeebodem met een bepaalde snelheid stijgt en daalt.
- De meting van de minimale diepte wordt gereset wanneer de unit wordt aangezet.

De dieptepagina's gebruiken

Om door de dieptepagina's te bladeren volgt u de onderstaande stappen:

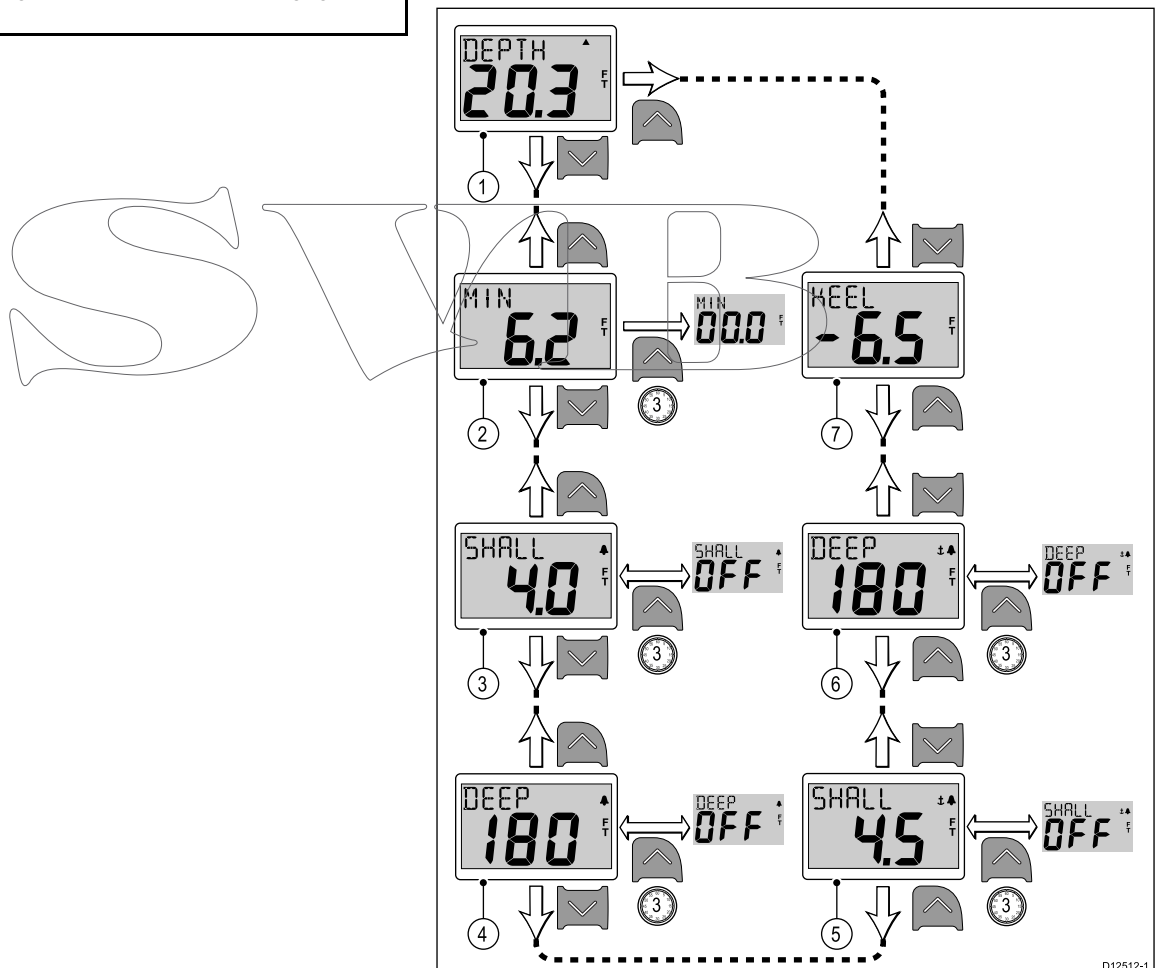

Opmerking: Alarm- en correctiepagina's zijn alleen beschikbaar wanneer de status van de unit is ingesteld op Master (Zie de sectie *Datamaster* voor meer informatie).

1. Doe het volgende wanneer de pagina **Huidige diepte** is weergegeven:
 - i. Druk op de knop **Omhoog** om de pagina **Dieptecorrectie** weer te geven, of
 - ii. Druk op de knop **Omlaag** om de pagina **Minimale diepte** weer te geven.
2. Doe het volgende wanneer de pagina **Minimale diepte** is weergegeven:

- i. Druk op de knop **Omhoog** om de pagina **Huidige diepte** weer te geven, of
 - ii. Druk op de knop **Omlaag** om de pagina **Ondiepte-alarm** weer te geven, of
 - iii. Druk op de knop **Omhoog** en houd hem 3 seconden ingedrukt om de meting van de minimale diepte te resetten.
3. Doe het volgende wanneer de pagina **Ondiepte-alarm** wordt weergegeven:
 - i. Druk op de knop **Omhoog** om de pagina **Minimale diepte** weer te geven, of
 - ii. Druk op de knop **Omlaag** om de pagina **Diepte-alarm** weer te geven, of
 - iii. Druk op de knop **Omhoog** en houd hem 3 seconden ingedrukt om het ondiepte-alarm in of uit te schakelen.
 4. Doe het volgende wanneer de pagina **Diepte-alarm** wordt weergegeven:
 - i. Druk op de knop **Omhoog** om de pagina **Ondiepte-alarm** weer te geven, of
 - ii. Druk op de knop **Omlaag** om de pagina **Ondiep anker-alarm** weer te geven, of
 - iii. Druk op de knop **Omhoog** en houd hem 3 seconden ingedrukt om het diepte-alarm in of uit te schakelen.
 5. Doe het volgende wanneer de pagina **Ondiep anker-alarm** wordt weergegeven:
 - i. Druk op de knop **Omhoog** om de pagina **Diepte-alarm** weer te geven, of
 - ii. Druk op de knop **Omlaag** om de pagina **Diep anker-alarm** weer te geven, of
 - iii. Druk op de knop **Omhoog** en houd hem ingedrukt om het ondiep anker-alarm in of uit te schakelen.
 6. Doe het volgende wanneer de pagina **Diep anker-alarm** wordt weergegeven:
 - i. Druk op de knop **Omhoog** om de pagina **Ondiep anker-alarm** weer te geven, of
 - ii. Druk op de knop **Omlaag** om de pagina **Dieptecorrectie** weer te geven, of
 - iii. Druk op de knop **Omhoog** en houd hem ingedrukt om het diep anker-alarm in of uit te schakelen.
 7. Doe het volgende wanneer de pagina **Dieptecorrectie** wordt weergegeven:
 - i. Druk op de knop **Omhoog** om de pagina **Diep anker-alarm** weer te geven, of
 - ii. Druk op de knop **Omlaag** om de pagina **Huidige diepte** weer te geven.

7.4 Bediening van de i40 Speed

Wanneer uw i40 Speed-instrument is aangesloten op de betreffende snelheids- of snelheids- en temperatuurtransducer geeft het de volgende informatie:

- Huidige, maximale en gemiddelde snelheidsinformatie, in knopen (KTS), mijl per uur (MPH) of kilometer per uur (KPH).
- Log- en reisinformatie, in nautische mijlen (NM), landmijlen (M) of kilometers (KM).
- Watertemperatuurinformatie, in graden Celsius (°C) of Fahrenheit (°F).

Opmerking: De vereiste eenheden voor snelheid, afstand en temperatuur worden geselecteerd tijdens de gebruikerskalibratie.

Er dient te worden opgemerkt dat:

- De maximale snelheid, gemiddelde snelheid en reismeting worden gereset bij het aanzetten van de unit.
- Het log-venster laat de totale afstand zien die is afgelegd sinds de unit is geplaatst.

De snelheidspagina's gebruiken

Om door de snelheidspagina's te bladeren volgt u de onderstaande stappen:

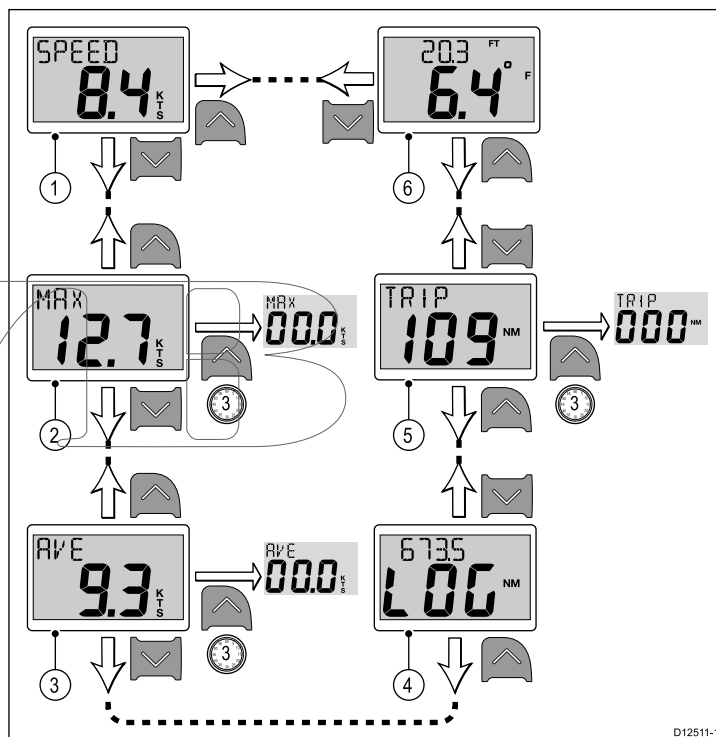

Opmerking: De meting van de reisafstand kan alleen worden gereset als de status van de unit is ingesteld op Master (Zie de sectie *Datamaster* voor meer informatie).

1. Doe het volgende wanneer de pagina **Huidige snelheid** is weergegeven:
 - i. Druk op de knop **Omhoog** om de pagina **Watertemperatuur** weer te geven, of
 - ii. Druk op de knop **Omlaag** om de pagina **Maximale snelheid** weer te geven.
2. Doe het volgende wanneer de pagina **Maximale snelheid** is weergegeven:
 - i. Druk op de knop **Omhoog** om de pagina **Huidige snelheid** weer te geven, of
 - ii. Druk op de knop **Omlaag** om de pagina **Gemiddelde snelheid** weer te geven, of
 - iii. Druk op de knop **Omhoog** en houd hem 3 seconden ingedrukt om de meting van de maximale snelheid te resetten.
3. Doe het volgende wanneer de pagina **Gemiddelde snelheid** is weergegeven:
 - i. Druk op de knop **Omhoog** om de pagina **Maximale snelheid** weer te geven, of

- ii. Druk op de knop **Omlaag** om de **Log**-pagina weer te geven, of
 - iii. Druk op de knop **Omhoog** en houd hem 3 seconden ingedrukt om de meting van de gemiddelde snelheid te resetten.
4. Doe het volgende wanneer de **Log**-pagina is weergegeven.
- i. Druk op de knop **Omhoog** om de pagina **Gemiddelde snelheid** weer te geven, of
 - ii. Druk op de knop **Omlaag** om de **Reis**-pagina weer te geven.
5. Doe het volgende wanneer de **Reis**-pagina wordt weergegeven:
- i. Druk op de knop **Omhoog** om de **Log**-pagina weer te geven, of
 - ii. Druk op de knop **Omlaag** om de pagina **Huidige watertemperatuur** weer te geven, of
 - iii. Druk op de knop **Omhoog** en houd hem 3 seconden ingedrukt om de meting van de reis te resetten.
6. Doe het volgende wanneer de pagina **Huidige watertemperatuur** is weergegeven:
- i. Druk op de knop **Omhoog** om de **Reis**-pagina weer te geven, of
 - ii. Druk op de knop **Omlaag** om de pagina **Huidige snelheid** weer te geven.

Opmerking: Alleen de pagina's **Huidige snelheid** en **Huidige watertemperatuur** zijn permanente pagina's, alle andere pagina's schakelen uit na 5 seconden zonder activiteit en keren terug naar de als laatste weergegeven permanente pagina.

7.5 Bediening van de i40 Wind

Wanneer uw i40 Wind-instrument is aangesloten op een rotavecta-transducer:

- Geeft het informatie over de schijnbare windsnelheid en -richting, in knopen (KTS), of meter per seconde (M/S).
- Geeft het informatie over de ware windsnelheid en -richting, wanneer snelheidsinformatie van het schip beschikbaar is op SeaTalk.
- Hiermee is een vergrendelde schijnbare windhoek mogelijk, die of handmatig wordt gedefinieerd, of automatisch door een koerscomputer. In deze modus laat de unit de afwijkingen zien van de vergrendelde windhoek en stuurrichting om op de vergrendelde windhoek te komen.

Ware en schijnbare wind-pagina's

Schijnbare en ware wind-pagina's

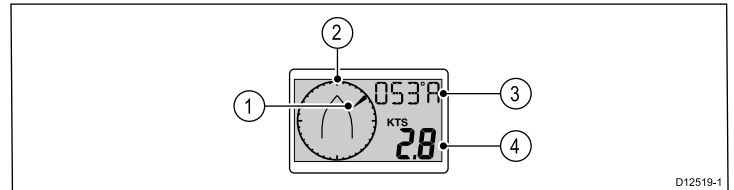

1	Windrichting in verhouding tot de koers van het schip, schijnbaar of waar.
2	Scheepskoers.
3	Windhoek, óf A (schijnbaar) óf T (waar).
4	Windsnelheid, óf schijnbaar óf waar, zoals aangegeven door nummer 3.

Pagina vergrendelde schijnbare wind

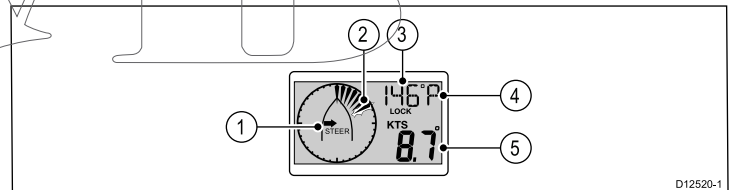

Opmerking: Als **EEN SLOT** wordt weergegeven wordt de windhoek bepaald door de koerscomputer en kan niet handmatig worden gewijzigd.

1	Stuurrichtingindicator, voor het realiseren van een vergrendelde windhoek.
2	Een knipperend segment geeft de afwijking aan van de schijnbare wind ten opzichte van de vergrendelde windhoek.
3	Vergrendelde windhoek.
4	Relatieve richting van de vergrendelde windhoek: <ul style="list-style-type: none"> • P = bakboord. • S = stuurboord.
5	Schijnbare windsnelheid.

De windpagina's gebruiken

Om door de windpagina's te bladeren volgt u de onderstaande stappen:

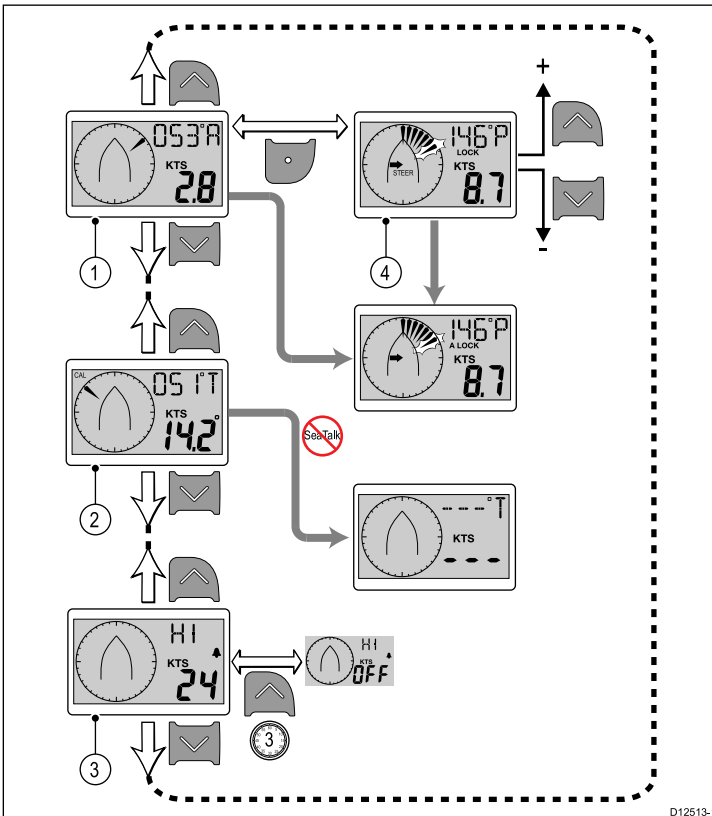

Opmerking: De pagina **Alarm hoge windsnelheid** is alleen beschikbaar op units die zijn ingesteld als master (Zie de sectie **Datamaster** voor meer informatie). Het is een tijdelijke pagina die uitschakelt na 5 seconden zonder activiteit en terugkeert naar de voorgaande permanente pagina.

1. Doe het volgende wanneer de pagina **Schijnbare wind** is weergegeven:
 - i. Druk op de knop **Omhoog** om de pagina **Alarm hoge windsnelheid** weer te geven, of
 - ii. Druk op de knop **Omlaag** om de pagina **Ware wind** weer te geven, of
 - iii. Druk op de **Actie**-knop om de huidige windpeiling toe te passen als de vergrendelde peiling en de pagina **Vergrendelde schijnbare windhoek** weer te geven.
2. Doe het volgende wanneer de pagina **Ware wind** wordt weergegeven:
 - i. Druk op de knop **Omhoog** om de pagina **Schijnbare wind** weer te geven, of
 - ii. Druk op de knop **Omlaag** om de pagina **Alarm hoge windsnelheid** weer te geven.
3. Doe het volgende wanneer de pagina **Alarm hoge windsnelheid** wordt weergegeven:
 - i. Druk op de knop **Omhoog** om de pagina **Ware wind** weer te geven, of
 - ii. Druk op de knop **Omlaag** om de pagina **Schijnbare wind** weer te geven.
4. Doe het volgende wanneer de pagina **Vergrendelde schijnbare windhoek** is weergegeven:
 - i. Gebruik de knoppen **Omhoog** en **Omlaag** om de vergrendelde windhoek aan te passen, of
 - ii. Druk op de **Actie**-knop om terug te keren naar de pagina **Schijnbare wind**

SWIB

Hoofdstuk 8: Alarmmeldingen gebruiken

Inhoudsopgave

- [8.1 Alarmmeldingen op pagina 46](#)

SWIB

8.1 Alarmmeldingen

Alarmmeldingen waarschuwen u voor een situatie of gevaar waarvoor uw aandacht vereist is.

U kunt alarmmeldingen instellen die u waarschuwen voor bepaalde situaties.

Alarmmeldingen worden gegenereerd door systeemfuncties en externe apparatuur die is aangesloten op uw display.

Wanneer er sprake is van een alarmsituatie wordt een hoorbaar en zichtbaar alarm geactiveerd waarmee de alarmsituatie wordt aangegeven.

Er kunnen alarmdrempels worden ingesteld in de alarmpagina/-menu.

Instrument-alarmmeldingen

De onderstaande tabel laat de alarmmeldingen zien die beschikbaar zijn op de verschillende modellen instrumentdisplays.

i40 Bidata	i40 Depth	i40 Speed	i40 Wind
Ondiepte-alarm	Ondiepte-alarm		Alarm hoge windsnelheid
Diepte-alarm	Diepte-alarm		
Ondiep anker-alarm	Ondiep anker-alarm		
Diep anker-alarm	Diep anker-alarm		

Alarmmeldingen

Alarmsituaties worden aangegeven door zowel een hoorbaar als een zichtbaar signaal.

Ondiepte-alarm



Het Ondiepte-alarm is beschikbaar op zowel i40 Bidata- als i40 Depth-instrumenten. Het Ondiepte-alarm wordt gegeven wanneer de diepte gelijk is aan of lager dan de Drempel ondiepte-alarm. Het alarm wordt gegeven totdat het handmatig wordt gestopt.

Diepte-alarm

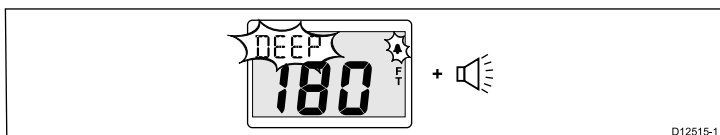

Het Diepte-alarm is beschikbaar op zowel i40 Bidata- als i40 Depth-instrumenten. Het Diepte-alarm wordt gegeven wanneer de diepte gelijk is aan of hoger dan de Drempel diepte-alarm. Het alarm wordt gegeven totdat het handmatig wordt gestopt.

Ankeralarmmeldingen

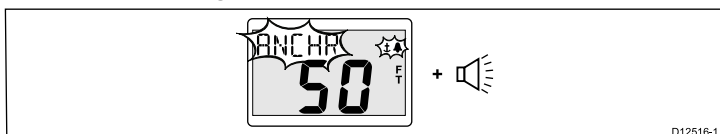

De Ankeralarmmeldingen zijn beschikbaar op zowel i40 Bidata- als i40 Depth-instrumenten. De ankeralarmmeldingen worden gegeven wanneer:

- De diepte gelijk is aan of lager dan de Drempel voor ondiepte-alarm, of
- De diepte gelijk is aan of hoger dan de Drempel voor diepte-alarm.

Het alarm wordt gegeven totdat het handmatig wordt gestopt.

Alarm hoge windsnelheid

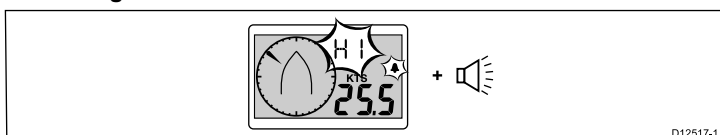

Het alarm hoge windsnelheid is beschikbaar op het i40 Wind-instrument. Het alarm hoge windsnelheid wordt gegeven wanneer de windsnelheid hoger is dan de Alarmdrempel hoge windsnelheid. Het alarm wordt gegeven totdat het handmatig wordt gestopt.

Ware wind — wanneer er snelheidsinformatie van het schip beschikbaar is op het instrument (van een SeaTalk-bus) wordt een alarm gegenereerd wanneer de Ware windsnelheid hoger wordt dan de drempel.

Schijnbare wind — wanneer er geen snelheidsinformatie van het schip beschikbaar is, wordt een alarm gegenereerd wanneer de Schijnbare windsnelheid hoger is dan de drempel.

Alarmmeldingen uitzetten

1. Druk op een willekeurige knop om een actief alarm uit te zetten.

Inschakelen/uitschakelen alarmmeldingen

Alarmmeldingen kunnen op ieder moment worden ingeschakeld of uitgeschakeld.

Doe het volgende wanneer de betreffende alarmpagina wordt weergegeven:

1. Druk op de knop **Omhoog** en houd hem 3 seconden ingedrukt om het alarm in of uit te schakelen.

Alarmdrempels instellen

U kunt de drempels waarop alarmmeldingen worden gegenereerd aanpassen door de onderstaande stappen te volgen.

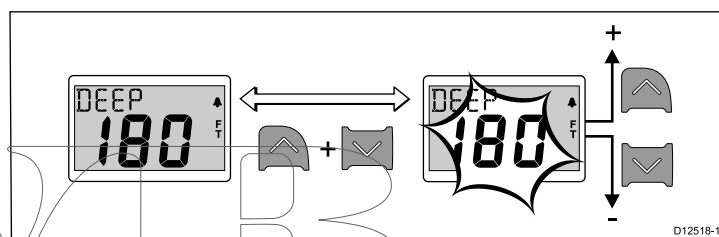

Doe het volgende wanneer de betreffende alarmpagina wordt weergegeven:

1. Druk de knoppen **Omhoog** en **Omlaag** tegelijkertijd in om de bewerkingsmodus in te schakelen.
2. Gebruik de knop **Omhoog** om de alarmdrempel te verhogen.
3. Gebruik de knop **Omlaag** om de alarmdrempel te verlagen.
4. Druk de knoppen **Omhoog** en **Omlaag** tegelijkertijd in om de nieuwe alarmdrempel op te slaan en de bewerkingsmodus te verlaten.

Opmerking: De bovenstaande afbeelding is een voorbeeld van de instelling van de Diepte-alarmdrempel op een i40 Depth-instrument.

Hoofdstuk 9: Uw display onderhouden

Inhoudsopgave

- 9.1 Service en onderhoud op pagina 48
- 9.2 Condens op pagina 48
- 9.3 Routinecontroles apparatuur op pagina 49
- 9.4 Reinigen op pagina 49
- 9.5 Reinigen van de behuizing van het display op pagina 50
- 9.6 Het displayscherm reinigen op pagina 50

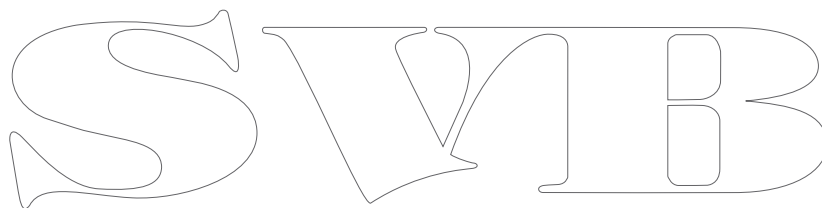

9.1 Service en onderhoud

Dit product bevat geen onderdelen die door de gebruiker kunnen worden onderhouden. Alle onderhouds- en reparatiewerkzaamheden dienen door goedgekeurde Raymarine-dealers te worden uitgevoerd. Ongeautoriseerde reparaties kunnen gevolgen hebben voor uw garantie.

9.2 Condens

In bepaalde weersomstandigheden kan zich een kleine hoeveelheid condens vormen op het venster van de unit. Dit is niet schadelijk voor de unit en verdwijnt nadat de unit een poosje aan heeft gestaan.

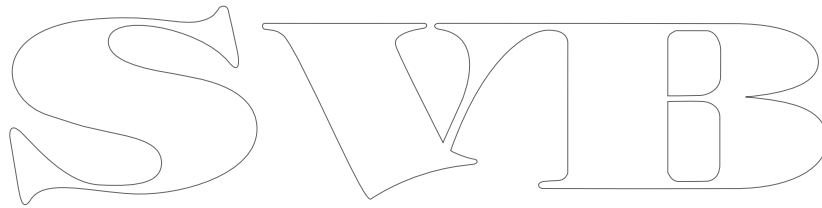

9.3 Routinecontroles apparatuur

Raymarine adviseert nadrukkelijk een aantal routinecontroles uit te voeren om te zorgen voor correcte en betrouwbare werking van uw apparatuur.

Voer de volgende controles regelmatig uit:

- Onderzoek alle kabels op tekenen van beschadigingen of slijtage.
- Controleer of alle kabels correct aangesloten zijn.

9.4 Reinigen

Goed reinigingsgewoontes.

Als u dit product reinigt:

- Veeg het displayscherm NIET af met een droge doek, aangezien dit krassen kan veroorzaken op de coating.
- Gebruik GEEN schurende of op zuren of ammonia gebaseerde producten.
- Gebruik GEEN hogedrukspuit.

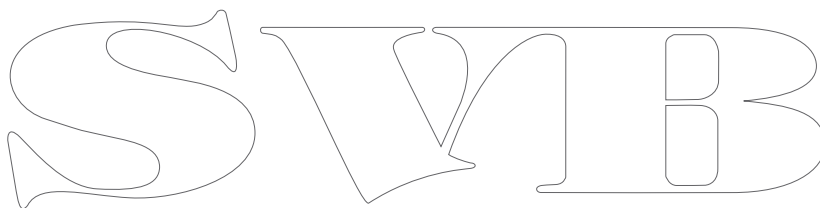

9.5 Reinigen van de behuizing van het display

Het display is geseald en hoeft niet regelmatig gereinigd te worden. Mocht het display toch gereinigd moeten worden, volg dan deze basisprocedure:

1. Schakel de voeding naar het display uit.
2. Neem het display af met een schoon, zacht doekje (een microvezeldoekje is ideaal).
3. Gebruik zonodig isopropylalcohol (IPA) of een mild schoonmaakmiddel om vetvlekken te verwijderen.

Opmerking: GEBRUIK GEEN IPA of enig ander oplosmiddel of schoonmaakmiddel op het scherm.

Opmerking: Onder bepaalde omstandigheden kan in het displayscherm condensatie ontstaan. Dit is niet schadelijk voor het display. Het kan verwijderd worden door het display korte tijd aan te zetten.

9.6 Het displayscherm reinigen

Op het displayscherm is een coating aangebracht. Dit maakt het waterafstotend en voorkomt schittering. Om beschadiging van deze coating te voorkomen, dient u de volgende procedure te volgen:

1. Schakel de voeding naar het display uit.
2. Spoel het scherm af met water om alle vuildeeltjes en zoutafzetting te verwijderen.
3. Laat het scherm aan de lucht drogen.
4. Als er vlekken achterblijven, veegt u het scherm heel voorzichtig af met een schoon microvezeldoekje (verkrijgbaar bij opticiens).

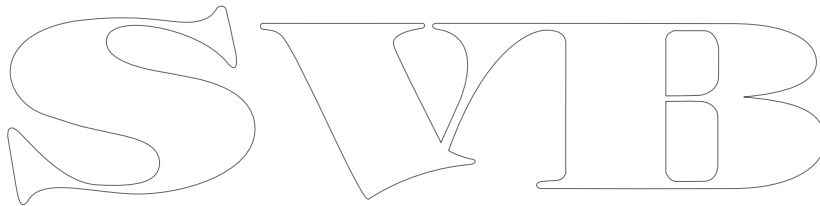

Hoofdstuk 10: Probleemoplossing

Inhoudsopgave

- 10.1 Probleemoplossing op pagina 52
- 10.2 Probleemoplossing instrument op pagina 53
- 10.3 Probleemoplossing inschakelen op pagina 55
- 10.4 Probleemoplossing diversen op pagina 56
- 10.5 Zelftest op pagina 57

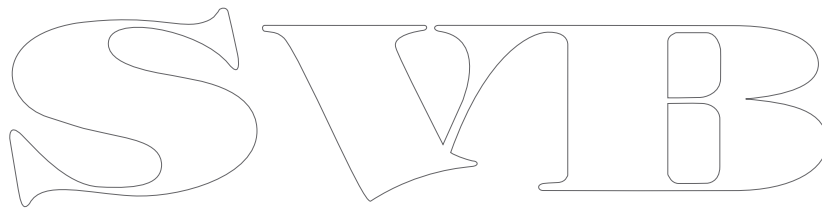

10.1 Probleemoplossing

De informatie over probleemoplossing geeft de mogelijke oorzaken en oplossingen voor algemene problemen van maritieme elektronicasystemen.

Alle Raymarine-producten worden, voordat ze worden verpakt en uitgeleverd, onderworpen aan uitgebreide test- en kwaliteitsprogramma's. Wanneer u toch problemen hebt met het gebruik van uw product kan deze sectie u helpen de oorzaak vast te stellen en problemen op te lossen zodat het product weer normaal functioneert.

Als u nadat u deze sectie hebt geraadpleegd nog steeds problemen hebt met uw unit, neem dan contact op met de Technische ondersteuning van Raymarine voor advies.

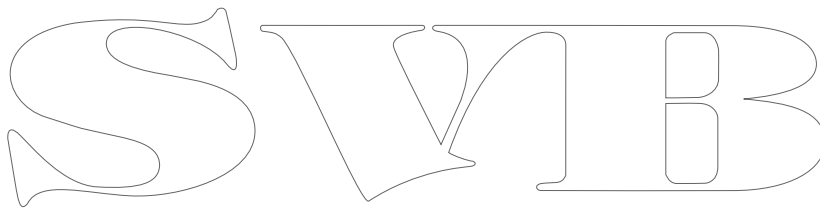
The image shows a large, stylized outline logo consisting of the letters 'S', 'V', and 'B' in a decorative, serif font. The letters are hollow and have a classic, elegant appearance.

10.2 Probleemoplossing instrument

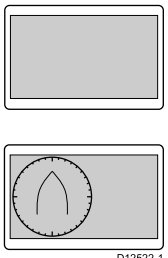
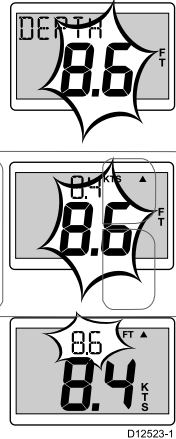
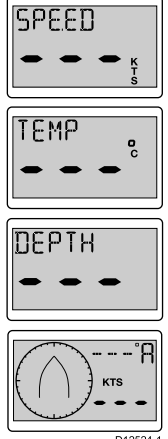
Probleem	Van toepassing op	Voorbeeld schermafbeelding	Actie (Action)
Accu bijna leeg.	<ul style="list-style-type: none"> • i40 Bidata • i40 Depth • i40 Speed • i40 Wind 		<ul style="list-style-type: none"> • Laad de accu van uw schip zo snel mogelijk op.
Leeg display.	<ul style="list-style-type: none"> • i40 Bidata • i40 Depth • i40 Speed • i40 Wind 		<ul style="list-style-type: none"> • Controleer de zekering/stroomonderbreker. • Controleer de stroomvoorziening. • Controleer of de SeaTalk-kabels en -connectoren goed vast zitten.
Dieptemeting knippert tijdens het varen.	<ul style="list-style-type: none"> • i40 Bidata • i40 Depth 		<ul style="list-style-type: none"> • Controleer of de meting stabiliseert wanneer u niet meer in onrustig water bent (bijv. spoor van het schip, opspattend water van de schroef etc.).
Geen gegevens.	<ul style="list-style-type: none"> • i40 Bidata • i40 Depth • i40 Speed • i40 Wind 		<ul style="list-style-type: none"> • Controleer de toestand van de transducerkabel en of de verbindingen goed vastzitten. • Controleer de toestand van de voorkant van de transducer en verwijder eventueel vuil. • Voor de i40 Wind — wanneer snelheidsinformatie voor ware wind ontbreekt, maar voor schijnbare wind aanwezig is, kan dit komen doordat er geen snelheidsinformatie beschikbaar is via SeaTalk.

Probleem	Van toepassing op	Voorbeeld schermafbeelding	Actie (Action)
Er is geen snelheidsinformatie, maar de watertemperatuur is beschikbaar.	<ul style="list-style-type: none"> • i40 Bidata • i40 Speed 		<ul style="list-style-type: none"> • Het schoepenwiel van de transducer kan vastgelopen zijn. <p>Wanneer u de inzet van de transducer moet verwijderen, zorg er dan voor dat u de transducerstop bij de hand hebt en zet hem direct in de transducerbehuizing nadat u de inzet hebt verwijderd, om te voorkomen dat er water in de transducer komt.</p>
Er wordt geen SeaTalk-informatie verzonden tussen instrumenten.	<ul style="list-style-type: none"> • i40 Bidata • i40 Depth • i40 Speed • i40 Wind 	Veranderingen in het niveau van de achtergrondverlichting die op één unit worden doorgevoerd, zijn niet van invloed op andere units.	<ul style="list-style-type: none"> • Controleer of de SeaTalk-verbindingen tussen de units goed vastzitten. • Controleer de toestand van de SeaTalk-kabels. • Identificeer de defecte unit door de units één voor één los te koppelen.
Een groep SeaTalk-units werkt niet.	<ul style="list-style-type: none"> • i40 Bidata • i40 Depth • i40 Speed • i40 Wind 		<ul style="list-style-type: none"> • Controleer of de SeaTalk-connectoren tussen werkende en niet werkende units goed vastzitten. • Controleer de toestand van de SeaTalk-kabel tussen de werkende en de niet werkende units.

S V B

10.3 Probleemoplossing inschakelen

Hier worden problemen met de inschakeling en de mogelijke oorzaken beschreven.

Probleem	Mogelijke oorzaken	Mogelijke oplossingen
Het systeem (of een gedeelte daarvan) start niet op.	Probleem met energievoorziening.	Controleer de desbetreffende zekeringen en stroomonderbrekers.
		Controleer of de voedingskabel niet beschadigd is en of alle aansluitingen vastzitten en vrij zijn van corrosie.
		Controleer of de voedingsbron de juiste spanning heeft en voldoende stroom.

SVIB

10.4 Probleemoplossing diversen

Hier worden diverse problemen en de mogelijke oorzaken en oplossingen beschreven.

Probleem	Mogelijke oorzaken	Mogelijke oplossingen
Display gedraagt zich niet stabiel: <ul style="list-style-type: none">• Frequente onverwachte resets.• Systeem crasht of ander instabiel gedrag.	Stroomvoorziening naar het display valt soms weg.	Controleer de betreffende zekeringen en stroomonderbrekers.
		Controleer of alle voedingskabels in goede staat zijn en dat alle verbindingen goed vastzitten en vrij zijn van corrosie.
		Controleer of de voeding de juiste spanning en voldoende stroom levert.
	Verkeerde software op het systeem (upgrade nodig).	Ga naar www.raymarine.com en klik op support (ondersteuning) voor de meest recente softwaredownloads.
Corrupte gegevens / andere onbekende kwestie.	Voer een reset naar de fabrieksinstellingen uit. Belangrijk: Dit leidt tot het verlies van alle instellingen en gegevens (zoals waypoints) die op het product zijn opgeslagen. Sla alle belangrijke gegevens op een geheugenkaart op voordat u een reset uitvoert.	

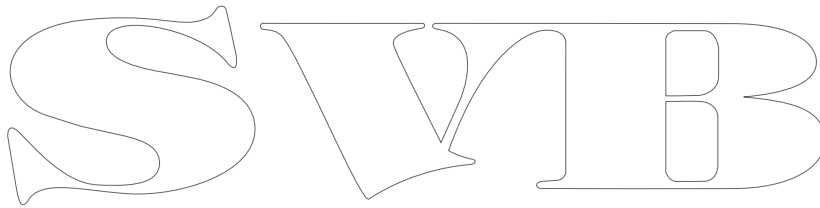
The image shows a stylized outline logo consisting of three large, interconnected letters: 'S', 'V', and 'B'. The letters are drawn with a single continuous line, creating a modern and abstract look. The 'S' is on the left, the 'V' is in the middle, and the 'B' is on the right. The lines are thin and black, set against a plain white background.

10.5 Zelftest

De unit beschikt over een geïntegreerde zelftest voor foutdiagnose. De resultaten van de test in de vorm van defecten en/of foutcodes dienen te worden gebruikt wanneer u contact opneemt met de Raymarine-klantenservice.

De zelftest starten

1. Druk de knoppen **Omhoog** en **Actie** tegelijkertijd in en houd ze 4 seconden vast om de zelftestmodus in te schakelen.
2. Druk binnen 2 seconden nadat de zelftestmodus is ingeschakeld op de knoppen **Omhoog** en **Omlaag** en houd om fase 1 van de zelftest te starten.

Fasen zelftest

De zelftest bestaat uit 3 fasen

Zelftest fase 1

Wanneer de unit testfase 1 ingaat, dan piept het en verschijnt op het display de melding **TEST 1**, gedurende 1 seconde.

In zelftest fase 1 worden de volgende tests uitgevoerd:

- SeaTalk zelftest, die de circuits voor zenden en ontvangen controleert.
- EEPROM-test (lezen en schrijven).

Wanneer de testresultaten voldoende zijn verschijnt **PASS** op het display.

Wanneer de testresultaten niet voldoende zijn, kunnen de volgende codes worden gegenereerd:

Foutcode
FAIL 8
FAIL 18

Om fase 2 van de zelftest te starten drukt u tegelijkertijd op de knoppen **Omhoog** en **Omlaag**.

Zelftest fase 2

Wanneer de unit testfase 2 ingaat, dan piept het en verschijnt er op het display de melding **TEST 2**, gedurende 1 seconde.

In zelftest fase 2 worden de volgende tests uitgevoerd:

- Test van de achtergrondverlichting, die iedere seconde schakelt tussen aan en uit.
- Displaytest, die de LCD-segmenten in de onderstaande volgorde test en één keer per seconde doorschakelt:

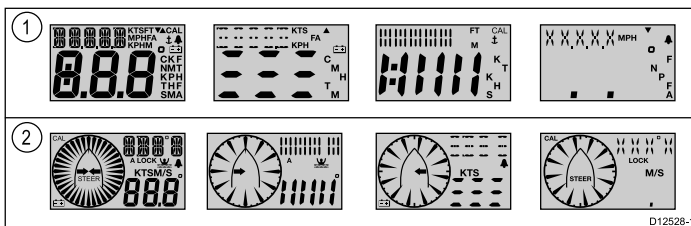

1	i40 Bidata, i40 Depth en i40 Speed
2	i40 Wind

Tijdens het uitvoeren van de test drukt u op alle displayknoppen en controleert u of de zoemer klinkt wanneer de knop is ingedrukt.

De tabel hieronder toont de mogelijke problemen waar u tegenaan kunt lopen:

Fout
Geen verlichting
Geen piep bij het indrukken van de knop
LCD-segment(en) ontbreken volledig
Vage LCD-segment(en)

Om fase 3 van de zelftest te starten drukt u tegelijkertijd op de knoppen **Omhoog** en **Omlaag**.

Zelftest fase 3

Er dient een transducer te zijn aangesloten waarvan bekend is dat deze werkt voor fase 3 van de zelftest en het schip dient met voldoende snelheid te varen om de tests uit te voeren.

Wanneer de unit testfase 3 ingaat, dan piept het en verschijnt er op het display de melding **TEST 3**, gedurende 1 seconde.

Zelftest fase 3 voert een transducertest uit

Wanneer de testresultaten voldoende zijn verschijnt **PASS** op het display.

Wanneer de testresultaten niet voldoende zijn wordt een foutcode weergegeven op het display:

Foutcode	Transducer
FAIL 36	Wind
FAIL 43	Diepte
FAIL 44	Snelheid

Om fase 3 van de zelftest te verlaten drukt u tegelijkertijd op de knoppen **Omhoog** en **Omlaag**.

SWIB

Hoofdstuk 11: Technische ondersteuning

Inhoudsopgave

- [11.1 Raymarine-klantenservice op pagina 60](#)

SWIB

11.1 Raymarine-klantenservice

Raymarine biedt een uitgebreide klantenservice. U kunt contact opnemen met de klantenservice via de Raymarine-website, per telefoon en per e-mail. Als u niet in staat bent een probleem op te lossen, kunt u één van deze faciliteiten gebruiken om aanvullende hulp te krijgen.

Ondersteuning op het web

Bezoek de klantenservice op onze website op:

www.raymarine.nl

Deze bevat veel gestelde vragen, service-informatie, e-mailtoegang tot de afdeling Raymarine Technical Support en gegevens van Raymarine-agenten wereldwijd.

Telefonische en e-mail-ondersteuning

In de VS:

- **Tel:** +1 603 324 7900
- **Gratis:** +1 800 539 5539
- **E-mail:** Raymarine@custhelp.com

In de UK, Europa, het Midden-Oosten of het Verre-Oosten:

- **Tel:** +44 (0)13 2924 6777
- **E-mail:** ukproduct.support@raymarine.com

Productinformatie

Mocht u service nodig hebben, houd dan de volgende productinformatie bij de hand:

- Naam product.
- Soort product.
- Serienummer.
- Versienummer softwareapplicatie.

Deze productinformatie kunt u vinden met behulp van de menu's in uw product.

De softwareversie en instrumentstatus controleren

Bij normaal gebruik:

1. Druk de knoppen **Omlaag** en **Action (Actie)** tegelijkertijd in en houd ze 2 seconden vast om de softwareversie weer te geven.

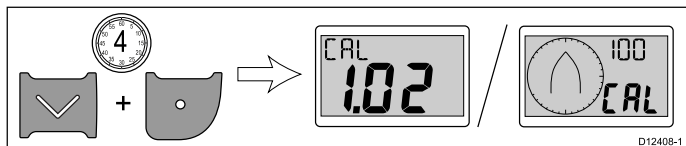

2. Druk de knop **Action (Actie)** in om de instrumentstatus weer te geven.

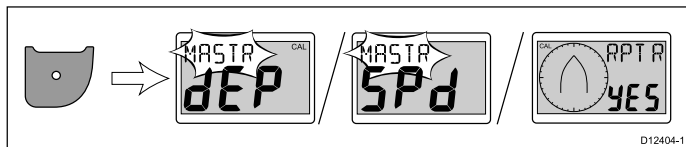

Opmerking: Op de i40 Bidata dient u een keer extra op de knop Action (Actie) te drukken om om te schakelen van diepte-instrumentstatus naar snelheidsinstrumentstatus.

3. Gebruik de knoppen **Omhoog** en **Omlaag** om de instrumentstatus te schakelen tussen Master en Repeater.
4. Om uw instellingen op te slaan en vanuit een willekeurige pagina terug te keren naar normaal gebruik drukt u de knoppen **Omlaag** en **Action (Actie)** tegelijkertijd in en houdt u ze 2 seconden vast.

Hoofdstuk 12: Technische specificaties

Inhoudsopgave

- [12.1 Technische specificaties op pagina 62](#)
- [12.2 Gebruiksbereiken op pagina 63](#)

SWIB

12.1 Technische specificaties

	i40 Bidata	i40 Depth	i40 Speed	i40 Wind
Nominale voedingsspanning	12 VDC	12 VDC	12 VDC	12 VDC
Werkspanningsbereik	10 VDC tot 16 VDC	10 VDC tot 16 VDC	10 VDC tot 16 VDC	10 VDC tot 16 VDC
Stroomverbruik (12V-voeding) typisch	35 mA	30 mA	25 mA	25 mA
Stroomverbruik (12V-voeding) maximaal	100 mA	100 mA	100 mA	100 mA
Bedrijfstemperatuur	0°C tot +70°C (32°F tot 158°F)	0°C tot +70°C (32°F tot 158°F)	0°C tot +70°C (32°F tot 158°F)	0°C tot +70°C (32°F tot 158°F)
Opslagtemperatuur	-30°C tot +70°C (-22°F tot 158°F)	-30°C tot +70°C (-22°F tot 158°F)	-30°C tot +70°C (-22°F tot 158°F)	-30°C tot +70°C (-22°F tot 158°F)
Relatieve luchtvochtigheid	93%	93%	93%	93%
Waterbestendigheid	IPX6	IPX6	IPX6	IPX6
Verbindingen	<ul style="list-style-type: none"> • SeaTalk • Snelheidstransducerverbindingen • Dieptetransducerverbindingen 	<ul style="list-style-type: none"> • SeaTalk • Dieptetransducerverbindingen 	<ul style="list-style-type: none"> • SeaTalk • Snelheidstransducerverbindingen 	<ul style="list-style-type: none"> • SeaTalk • Windtransducerverbindingen
Conformiteit	Europa 2004/108/EG	Europa 2004/108/EG	Europa 2004/108/EG	Europa 2004/108/EG

12.2 Gebruiksbereiken

i40 Bidata	i40 Depth	i40 Speed	i40 Wind
<ul style="list-style-type: none">• Snelheid: 0 tot 99,9 knopen• Log: 0 tot 99999 nautische mijlen• Reis: 0 tot 99 nautische mijlen• Temperatuur: -0°C tot +40°C• Diepte: 0 tot 400 voet• Ondiepte-alarm: 0 tot 29 voet• Diepte-alarm: 30 tot 400 voet• Ondiep anker-alarm: 1 tot 250 voet• Diep anker-alarm: 10 tot 400 voet	<ul style="list-style-type: none">• Diepte: 0 tot 400 voet• Ondiepte-alarm: 0 tot 29 voet• Diepte-alarm: 30 tot 400 voet• Ondiep anker-alarm: 1 tot 250 voet• Diep anker-alarm: 10 tot 400 voet	<ul style="list-style-type: none">• Snelheid: 0 tot 99,9 knopen• Log: 0 tot 99999 nautische mijlen• Reis: 0 tot 99 nautische mijlen• Temperatuur: -0°C tot +40°C	<ul style="list-style-type: none">• Windsnelheid: 0 tot 60 knopen• Alarm hoge windsnelheid: 5 tot 50 knopen• Windhoek: 180° bakboord tot 180° stuurboord

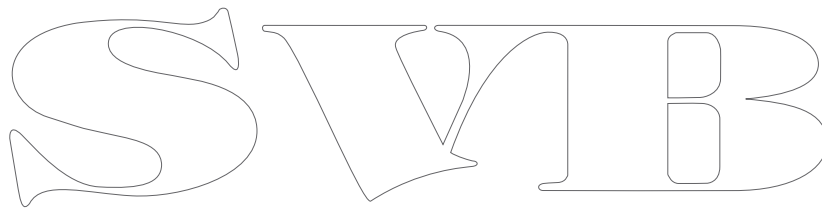

SWIB

Hoofdstuk 13: Reserveonderdelen en accessoires

Inhoudsopgave

- 13.1 Accessoires op pagina 66
- 13.2 i40-transducers op pagina 66
- 13.3 Reserveonderdelen op pagina 67
- 13.4 SeaTalk-accessoires op pagina 67
- 13.5 SeaTalk-voedingskabels op pagina 68
- 13.6 Converters op pagina 68

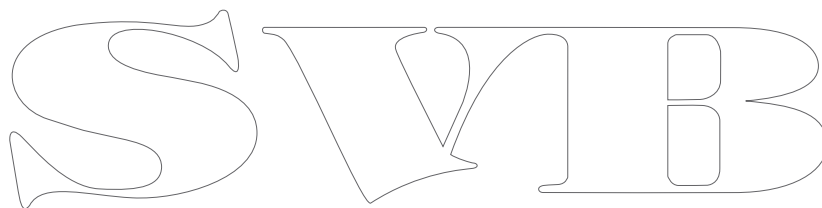

13.1 Accessoires

Omschrijving	Artikelnummer	Opmerkingen
Tafelmontagebeugel	E25024	
SeaTalk-aansluitset	E25028	

13.2 i40-transducers

De volgende transducers zijn beschikbaar voor de i40-modellen:

Omschrijving	Artikelnummer	Opmerkingen
Dieptetransducer	E26009	
Snelheidstransducer	E26008	
Rotavecta	Z195	

Opmerking: Er zijn andere transducers beschikbaar, vraag dit alstublieft na bij uw Raymarine-dealer.

SVIB

13.3 Reserveonderdelen

In de onderstaande tabel zijn de reserve-onderdelen genoemd die beschikbaar zijn voor i40-instrumentdisplays

Omschrijving	Artikelnummer	Opmerking
i40 instrumentrand voorzijde	R70112	
i40-zonnekap	R70113	

13.4 SeaTalk-accessoires

SeaTalk-kabels en -accessoires voor gebruik met compatibele producten.

Omschrijving	Artikelnr.	Opmerkingen
3-weg SeaTalk-aansluitkast	D244	
1 m (3,28 ft) SeaTalk-verlengkabel	D284	
3 m (9,8 ft) SeaTalk-verlengkabel	D285	
5 m (16,4 ft) SeaTalk-verlengkabel	D286	
9 m (29,5 ft) SeaTalk-verlengkabel	D287	
12 m (39,4 ft) SeaTalk-verlengkabel	E25051	
20 m (65,6 ft) SeaTalk-verlengkabel	D288	

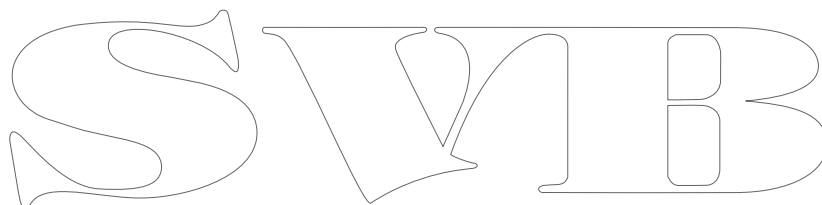

13.5 SeaTalk-voedingskabels

Artikelnummer	Omschrijving
D229	SeaTalk-voedingskabel.

13.6 Converters

Artikelnummer	Omschrijving
E22158	SeaTalk naar SeaTalk ^{ng} -converter

SVIB

SWIB

Raymarine®
A FLIR COMPANY
SVIB